

Guide de l'utilisateur



Liberty
Select
united with stay-safe®



Cycleur Liberty Select – Guide de l'utilisateur

© Copyright 2017 - 2019 Fresenius Medical Care — Tous droits réservés

Ce document contient des informations appartenant à Fresenius USA, Inc. s/n Fresenius Medical Care North America et ses membres affiliés (« Fresenius Medical Care »). Le contenu ne peut être divulgué à des tiers, copié ni reproduit, en totalité ou en partie, sous quelque forme que ce soit, sans l'autorisation écrite préalable de Fresenius Medical Care.

Fresenius Medical Care, le triangle, stay•safe, Liberty et Liberty Select sont des marques de commerce de Fresenius Medical Care Holdings, Inc., ou de ses compagnies affiliées. Toutes les autres marques de commerce appartiennent à leurs propriétaires respectifs.

Ce document est pour la version 2.8.7 et 2.8.8 (cycleur Liberty Select).

Le cycleur Liberty® Select est fabriqué par:

*Fresenius USA, Inc.
4040 Nelson Ave
Concord, CA 94520*

Mise en garde : *Selon les lois fédérales américaines, cet appareil ne peut être vendu que par un médecin ou sur l'ordonnance d'un médecin.*

Mise en garde : *La fréquence, la durée et les paramètres du traitement doivent être déterminés par le médecin prescripteur.*

Indications d'emploi : *Le cycleur Fresenius Liberty Select est indiqué pour une dialyse péritonéale aiguë et chronique.*

Comment utiliser ce Guide de l'utilisateur

Ce Guide de l'utilisateur est une référence dans laquelle vous pouvez rechercher des informations sur le cycleur Liberty Select. Commencez par la rubrique qui vous intéresse, que vous aurez pris soin de trouver dans la Table des matières (voir page 4) ou dans l'Index (voir page 254). La Table des matières est suffisamment détaillée, cela devrait donc vous permettre de trouver la plupart des thèmes. Si ce n'est pas le cas, reportez-vous à l'Index pour de plus amples détails.

Veillez noter que la Description rapide du contenu (voir page 3), le Glossaire (voir page 250) et les Tableaux des messages d'erreur (voir pages 208 et 218) contiennent également des informations similaires, mais présentées d'une façon légèrement différente. L'objectif du Guide de l'utilisateur est de créer de nombreuses différentes façons vous permettant de trouver les informations recherchées rapidement et facilement.

Description rapide du contenu

Cette page est un rappel de l'endroit où vous trouverez certaines procédures ou instructions supplémentaires :

Urgences

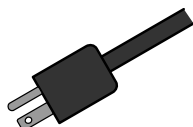

- Panne de courant : 230
- Messages d'erreur – Dépannage : 206
- Traitement incomplet : 17
- Alarmes (sans son) : 195
- Cassette/Ensemble de tubulures défectueux : 101
- Humidité dans le module de pompe : 159
- Difficulté de drainage : 221
- La tubulure du patient est bloquée : 223

Réglages du cycleur Liberty Select



- Comment régler les unités (SI) de poids : 86
- Comment changer l'heure/la date : 90
- Comment activer l'écran éteint : 90
- Comment ajuster le volume d'alarme : 90

Réglages de traitement

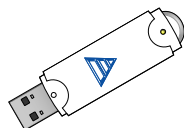

- Comment utiliser l'unité IQdrive : 182
- Comment régler vos paramètres : 52
- Liste des vérifications avant traitement : 94
- Comment insérer le connecteur à obturateur stay.safe dans l'organiseur stay.safe : 102

Échanges



- Comment sauter un échange : 176
- Comment faire un STAT drain : 174
- Durée de drainage en fonction du volume de perfusion : 228

Numéro du soutien technique : 1-800-227-2572

Table des matières

Comment utiliser ce Guide de l'utilisateur	2
Description rapide du contenu.....	3
Mes Paramètres de traitement.....	6
Introduction.....	12
Exigences.....	12
Buts du cycleur Liberty Select.....	13
Contre-indications (quand ne pas utiliser l'appareil).....	13
Précautions relatives à la dialyse péritonéale.....	13
Le guide de l'utilisateur	14
Maintenance préventive du cycleur péritonéal :.....	16
Lectures suggérées	16
Des questions? Appelez le soutien technique	16
Avertissements généraux	17
Faites la connaissance de votre cycleur Liberty Select	22
Le panneau de commande	26
La barre d'état.....	28
Les boutons de l'écran tactile	30
Navigation avec les boutons écrans.....	32
Le module de pompe	34
La cassette et l'ensemble de tubulures	38
Le système stay•safe.....	42
Le plateau chauffant	44
Installation de votre cycleur Liberty Select.....	46
Entrée de la prescription	50
Entrée des paramètres du traitement	52
Sélection de l'onglet thérapie	54
Réglages DPCC selon le traitement	56
Réglages DPCC selon le cycle	58
Réglages DPI selon le traitement.....	60
Réglages DPI selon le cycle.....	62
Réglages DP+ selon le traitement.....	64
Réglages DP+ selon le cycle	66
Réglages DP fluctuante (tidal) selon le traitement.....	68
Réglages DP fluctuante (tidal) selon le cycle.....	72
Onglet Patient.....	76
Onglet Options.....	86
Onglet Équipement.....	90
Vérifications avant le traitement	94

Début de votre traitement.....	96
Préparation.....	100
Amorçage.....	118
Votre branchement	128
Échanges	132
Échange : Drain 0	134
Échange : Perf 1	136
Échange : Pause.....	138
Échange : Contact	142
Option de drainage supplémentaire.....	144
Fin de votre traitement	148
Sommaire du traitement.....	152
Arrêt du cycleur	160
Annexe	164
Bouton écran Mes Dossiers.....	166
Utilisation de la touche STOP	172
Utilisation de l'option STAT drain.....	174
Saut d'une phase	176
Utilisation de l'unité IQdrive	182
Utilisation du modem sans fil (en option)	188
Déplacement de votre cycleur Liberty Select.....	190
Avertissements et alarmes	194
Avertissement : Bouton Aide.....	200
Alarme : Barre d'état rouge.....	204
Dépannage.....	206
Messages d'erreur listés par code	208
Messages d'erreur en ordre alphabétique	218
Différentes personnes drainent différemment.....	228
Panne de courant.....	230
Nettoyage de votre cycleur.....	236
Caractéristiques du Cycleur	238
Déclaration de CEM du fabricant.....	242
Politique d'amélioration des produits	246
Garantie	246
Glossaire	250
Index.....	254

Mes Paramètres de traitement

Utilisez cette page pour les paramètres du traitement prescrits par votre médecin. Utilisez une seule de ces prescriptions pour votre traitement.

thérapie **DPCC** Selon le traitement

cycles/pauses	volumes	durées
	volume total	durée sommeil
	vol. perfusion	
	dernier vol.	

thérapie **DPCC** Selon le cycle

cycles/pauses	volumes	durées
# perfusions	vol. perfusion	durée contact
		durée perfusion
	dernier vol.	durée drainage

thérapie **DPI** Selon le traitement

cycles/pauses	volumes	durées
	volume total	durée sommeil
	vol. perfusion	
# pauses	vol. de pause	

thérapie **DPI** Selon le cycle

cycles/pauses	volumes	durées
# perfusions	vol. perfusion	durée contact
# pauses	vol. de pause	durée perfusion
		durée drainage

thérapie **DP+** Selon le traitement

cycles/pauses	volumes	durées
	volume total	durée sommeil
	vol. perfusion	
# pauses	vol. de pause	
	dernier vol.	

thérapie **DP+** Selon le cycle

cycles/pauses	volumes	durées
# perfusions	vol. perfusion	durée contact
# pauses	vol. de pause	durée perfusion
	dernier vol.	durée drainage

thérapie **TIDAL** Selon le traitement

cycles/pauses	volumes	durées
	volume total	durée sommeil
# pauses	vol. de pause	
	premier vol.	
	volume tidal	
	drain tidal	
	dernier vol.	

thérapie **TIDAL** Selon le cycle

cycles/pauses	volumes	durées
# pauses	vol. de pause	durée contact
	premier vol.	durée perfusion
# perfusions	volume tidal	durée drainage
	drain tidal	
	dernier vol.	

patient

no patient

poids

options

compter UF jour

opt. dern. sac

sortie drainage %

langue

SI unités

données pers.

USB activé

drainage supp.

alarme drain supp

Notes : _____

Introduction et Aperçu

Introduction

Le cycleur Liberty Select vous offre une véritable liberté. Chez Fresenius Medical Care, nous savons que la vie sous dialyse péritonéale peut être compliquée et nous avons fait tout ce qu'il fallait pour la simplifier. Votre cycleur Liberty Select est léger, portable et d'un emploi simple. Il est doté d'une cassette facile à installer et ses menus simples sur écran tactile vous guideront durant les réglages et le traitement. En suivant attentivement les instructions de votre médecin, vous disposerez au bout de vos doigts de la commodité et de la liberté que confère la dialyse péritonéale. Lisez attentivement ce guide et conformez-vous à toutes ses instructions et à tous ses avertissements.

Exigences

Les utilisateurs du cycleur Liberty Select doivent avoir reçu une formation pour procéder à une dialyse péritonéale sous la direction d'un médecin. En outre, ils doivent :

- Bien connaître les modalités de la dialyse péritonéale et ses effets sur l'organisme
- S'être exercés aux techniques d'asepsie et autres techniques de la dialyse péritonéale
- S'être bien familiarisés avec le contenu du guide et avoir reçu une formation complète à l'utilisation compétente du cycleur. Vous et les autres utilisateurs doivent pouvoir distinguer entre un fonctionnement normal et un fonctionnement anormal.

Buts du cycleur Liberty Select

L'utilisation du cycleur Liberty Select est indiquée pour la dialyse péritonéale de courte durée (aiguë) et de longue durée (chronique).

Le cycleur Liberty Select peut être utilisé pour les thérapies suivantes : dialyse péritonéale cyclique continue (DPCC), dialyse péritonéale intermittente (DPI), dialyse péritonéale plus (DP+) et dialyse péritonéale TIDAL (DP fluctuante).

Contre-indications (quand ne pas utiliser l'appareil)

La DPCA et la DPCC sont des choix efficaces et intéressants pour les patients en IRT; toutefois, il n'y a pas de thérapie qui soit applicable à tous les patients. Les problèmes de santé suivants peuvent empêcher l'utilisation du cycleur Liberty Select :

- Fuites à travers des membranes recouvrant les organes internes (fuite transdiaphragmatique)
- Métabolisme destructif (hypercatabolisme)
- Surface de membrane péritonéale trop petite
- Opérations abdominales multiples

Il s'agit d'une recommandation seulement. C'est à votre médecin que revient la décision d'utiliser ou non un appareil médical, quel qu'il soit.

Dangereux pour la RM (résonance magnétique) : le cycleur Liberty Select ne doit pas être utilisé dans un environnement à RM. Le cycleur Liberty Select peut poser des risques inacceptables pour le patient, le personnel médical ou d'autres personnes présentes dans l'environnement à RM.

Précautions relatives à la dialyse péritonéale

Votre médecin vous a prescrit une dialyse péritonéale (DP). Bien que la dialyse péritonéale s'accompagne de certains risques, il estime que ce traitement est préférable. Voici certains éléments dont votre médecin doit tenir compte :

Vous devez effectuer les traitements de dialyse péritonéale conformément à la prescription de votre médecin et aux instructions du fabricant. Cela est indispensable pour éviter des effets nocifs. Parmi les problèmes de traitement possibles, il faut citer la douleur abdominale, l'hémorragie, l'infection de la membrane péritonéale (péritonite) et le blocage du cordon prolongateur de cathéter. Certaines solutions de dialysat sont plus fortes que d'autres (pourcentage plus élevé de dextrose) pour l'extraction de liquide. Il est donc important d'utiliser la solution qui correspond à vos besoins, pour éviter une extraction excessive (hypovolémie/ déshydratation) de liquide de votre

organisme, qui pourrait entraîner une chute de la tension artérielle (hypotension) ou des crampes musculaires; une extraction insuffisante (hypervolémie) pourrait entraîner une pression artérielle élevée (hypertension) ou un gonflement (œdème). Vous devez maintenir une extraction correcte de liquide de votre organisme.

Il est indispensable que vous collaboriez avec l'infirmière de dialyse pour surveiller votre poids et vos niveaux de chimie sérique. Vous devez également être attentif à la manière dont vous vous sentez et signaler tout changement à l'infirmière. Cela vous aidera à éviter des problèmes comme l'insuffisance cardiaque congestive, l'hypovolémie, la surcharge de solution, l'état de choc et un traitement inadéquat. Conformez-vous à la prescription et aux instructions pour réduire le risque d'apparition de tels problèmes, qui peuvent s'accompagner de complications graves.

Les soignants doivent surveiller attentivement les patients pour pouvoir déceler tout signe ou symptôme ci-dessus.

Le guide de l'utilisateur

Le guide de l'utilisateur constitue un document de référence pour l'utilisation à domicile du cycleur Liberty Select par des personnes correctement formées. Il ne remplace toutefois pas la formation pratique de l'infirmière de dialyse. Son rôle n'est pas de vous conseiller ni de remplacer les conseils cliniques.

Le guide est rédigé de manière à en faciliter la lecture et la compréhension. Les modalités du traitement sont illustrées et s'accompagnent d'instructions détaillées.

Suivez les instructions apparaissant sur l'écran du cycleur. Utilisez le guide pour vous aider à interpréter les écrans de l'appareil. Vous devez lire le guide au complet avant de commencer le traitement. Prenez note des symboles destinés à attirer votre attention, qui sont expliqués ci-dessous :

Symboles



Avertissement : Ce symbole identifie des situations ou des actions dangereuses pour vous. Si vous ignorez ces instructions, vous risquez une atteinte grave, voire mortelle.



Risque de choc électrique : Ce symbole vous avertit d'un risque de choc électrique intense en cas d'utilisation incorrecte de l'appareil.



Mise en garde : Ce symbole vous avertit que si vous ne vous conformez pas aux instructions, vous endommagerez l'appareil.



Remarque : Ce symbole indique des renseignements supplémentaires utiles sur les fonctions de l'appareil. Dans certains cas, les remarques contiennent aussi des instructions. Elles peuvent aussi comporter des instructions pour les cas uniques.

Autres symboles importants



Degré de protection contre les chocs électriques :
Type BF



Symbole du courant alternatif (CA).



Symbole de prise de terre.



Ce symbole avec les doigts écrasés dans le fond indique qu'il est recommandé de ne pas mettre les doigts dans une quelconque pièce en mouvement.



MARCHE : Ce symbole, placé au-dessus du commutateur, à l'arrière de l'appareil, indique que le commutateur est à la position de MARCHE.



ARRÊT : Ce symbole, placé au-dessous du commutateur, à l'arrière de l'appareil, indique que le commutateur est à la position d'ARRÊT.



Ce symbole représente le port USB situé à l'arrière de l'appareil et qui permet une connexion à un IQdrive.



Ce symbole représente le port série RS232 situé sur le panneau arrière du cycleur (pour modem uniquement).



Ce symbole situé à l'arrière du cycleur vous invite à consulter les instructions de fonctionnement pour une utilisation correcte de l'équipement.



Dangereux pour la RM (résonance magnétique) :
Ce symbole, placé à l'arrière de votre appareil, indique que l'appareil ne doit pas être placé dans un environnement RM.



Ce symbole situé à l'arrière de votre cycleur indique que des interférences peuvent se produire à proximité de l'appareil.

Maintenance préventive du cycleur péritonéal :

Tous les cycleurs péritonéaux de Fresenius Medical Care sont conçus pour détecter toute déviation d'étalonnage et défaillance mécanique au moyen d'une auto-évaluation exhaustive intégrée à l'appareil. Cette évaluation est effectuée à chaque mise sous tension de l'appareil. Les paramètres fonctionnels font également l'objet d'une surveillance continue tout au long du traitement. Notre historique avec ces appareils indique que la seule maintenance nécessaire est un nettoyage en surface, comme indiqué dans le guide de l'utilisateur.

Si des problèmes se produisent, dans la plupart des cas, Fresenius Medical Care remplacera ou réparera le cycleur sous 1 jour ouvré et, le cas échéant, prendra des dispositions pour ramasser l'ancien cycleur. La politique de remplacement s'applique uniquement aux cycleurs qui restent la propriété de Fresenius USA, Inc. Les registres historiques de ces appareils sont maintenus par Fresenius USA, Inc.

Lectures suggérées

Les documents suivants contiennent des renseignements relatifs au cycleur Liberty Select :

- Carte de procédures : Démarrage du traitement du cycleur Liberty Select
- Guide Pratique Liberty Select
- Liberty Select Cycler Field Service Bulletins. Vous pouvez obtenir ces bulletins techniques au site Web de Fresenius Medical Care : www.FMCNA.com ou en contactant votre professionnel de soins de santé pour plus de renseignements.

Des questions? Appelez le soutien technique

Si vous avez des questions, vous pouvez contacter un représentant du soutien technique de Fresenius Medical Care à tout moment, au **1-800-227-2572**.

Avertissements généraux

Lisez tous les avertissements avant de commencer le traitement. Vous trouverez d'autres messages d'avertissement, associés à des sujets spécifiques, dans tout le guide.



Avertissement : Lisez le guide de l'utilisateur au complet avant de commencer le traitement. Vous devez vous familiariser avec l'utilisation de l'appareil et avec ses fonctions. Si vous ne suivez pas les instructions d'installation et d'entretien de l'appareil, vous risquez des lésions graves, voire mortelles.



Avertissement : Il **FAUT** prendre des mesures de protection pour éviter un retour de fluide de la tubulure de drainage. Lors du branchement de la tubulure de drainage, assurez-vous qu'un espace d'air est maintenu entre la tubulure de drainage et le drainage.



Avertissement : Votre médecin doit vous prescrire le traitement au complet. L'utilisation de valeurs incorrectes peut se traduire par des lésions graves, voire mortelles. N'utilisez pas les valeurs données en exemple dans les illustrations d'écran.



Avertissement : En cas de **traitement incomplet**, appelez votre médecin ou votre infirmière de dialyse.



Avertissement : Vérifiez le bon fonctionnement de l'appareil avant de commencer le traitement. Une anomalie non identifiée ou une défaillance d'alarme pourrait vous exposer à un grave danger.



Avertissement : Tenez vos doigts à distance des pièces mobiles.



Avertissement : Le cycleur Liberty Select n'est pas stérile. Seul l'intérieur des ensembles de tubulures est stérilisé. Vous devez employer une technique aseptique (port d'un masque et lavage des mains) prescrite par votre infirmière de dialyse pour prévenir l'infection. Les infections peuvent entraîner des lésions graves, voire mortelles.



Avertissement : Vérifiez le plateau-réchaud pour vous assurer que rien ne fait obstacle et qu'il ne touche pas le haut du boîtier du cycleur. Tout contact avec le plateau-réchaud peut fausser les pesées de dialysat, avec risque de lésion pour le patient.



Avertissement : Danger d'explosion. N'utilisez pas l'appareil en présence de substances inflammables comme les anesthésiques.



Avertissement : Vérifiez que les tubulures ne sont ni pliées ni endommagées avant de commencer le traitement.



Avertissement : N'utilisez pas de cassette endommagée pour votre traitement. Les cassettes endommagées peuvent entraîner des fuites, une contamination et une infection.



Avertissement : Ne laissez pas de liquide couler sur ou dans l'appareil. Les fuites durant le traitement peuvent entraîner des lésions graves, voire mortelles. En cas de fuite, communiquez immédiatement avec un représentant du soutien technique de Fresenius Medical Care au 1-800-227-2572. Ne tentez pas de nettoyer ou de désinfecter l'intérieur du cycleur en cas de fuite.



Avertissement : Vous devez nettoyer votre appareil pour empêcher la contamination et l'infection.



Avertissement : N'utilisez aucun dispositif émetteur de rayonnements électromagnétiques intenses, comme les téléphones portables, les appareils de communication radio (émetteurs-récepteurs portatifs, etc.), les émetteurs radio et les systèmes similaires, à proximité de l'appareil. Un fonctionnement incorrect peut se produire. L'utilisation d'un téléphone cellulaire numérique peut être autorisée dans certaines conditions. Arrêtez d'utiliser tout dispositif émetteur produisant des interférences (affichage d'une tension erronée, par exemple) qui disparaissent à l'interruption du signal extérieur.



Avertissement : Vous devez tenir votre appareil à l'écart des animaux domestiques, des nuisibles et des enfants afin d'éviter toute contamination ou infection.



Avertissement : Soyez prudent lorsque vous manipulez l'ensemble de tubulures du cycleur car elles peuvent entraîner un étranglement.



Avertissement : Le cordon d'alimentation, l'ensemble de tubulures et les tubulures de drainage peuvent présenter un danger de trébuchement et peuvent entraîner des chutes.



Avertissement: Si le fluide dans la tubulure de drainage apparaît trouble, appelez votre infirmière de dialyse parce que peut être un signe précurseur d'infection.



Avertissement : Un volume intra-péritonéal accru (VIPA), communément appelé Surcharge, se produit quand la quantité de liquide dans l'abdomen est excessive. Une surcharge/VIPA peut se traduire par des lésions graves, voire mortelles, résultant de troubles comme : hernies de la paroi abdominale et/ou du diaphragme, hydrothorax, problèmes cardiaques tels que douleur de poitrine et insuffisance cardiaque, hypertension, œdème

pulmonaire, diminution de la fonction pulmonaire et épanchement péricardique.

Patients et soignants doivent surveiller les signes potentiels de VIPA. Ces signes comprennent :

- difficulté à respirer
- vomissements ou expectorations
- sensations de plénitude, de distension ou de surcharge après le traitement
- douleur ou gêne abdominale
- abdomen dilaté ou tendu
- douleur de poitrine
- tension artérielle élevée
- changement de l'état mental
- fuite de liquide au site d'émergence du prolongateur de cathéter de dialyse.

Si vous remarquez l'un de ces symptômes ou si vous sentez une forte montée de la pression accompagnée de douleur durant la perfusion, ne terminez pas le cycle. Appuyez sur la touche **STOP** et lancez immédiatement un STAT Drain ou effectuez un drainage manuel selon les instructions de votre infirmière de dialyse. Allez à la page 174 pour plus de détails sur la fonction STAT Drain. Une fois le liquide complètement drainé de votre abdomen, appelez votre médecin ou votre infirmière de dialyse.



Avertissement : Si une dernière perfusion n'est pas programmée dans votre cycleur et si vous avez effectué une perfusion manuelle durant la journée, le cycleur ignore que vous devez drainer une quantité supplémentaire de liquide. Si la tubulure du cordon prolongateur de cathéter est pliée durant Drain 0 et que le drainage s'arrête, le cycleur peut passer à Perf 1 avant d'avoir fini le drainage. Il peut en résulter une situation de surcharge de liquide qui peut se traduire par des lésions graves, voire mortelles. Vous devez toujours vérifier qu'une quantité suffisante de liquide est drainée durant la phase Drain 0 quand le cycleur commence une phase Perf 1. Dans certaines circonstances, il est possible de sauter la phase Drain 0. Si vous utilisez un contact de jour, veuillez consulter une infirmière de dialyse avant de sauter la phase Drain 0. Voir page 176 pour en savoir plus.



Avertissement : Risque de choc électrique. N'enlevez pas le plateau chauffant. Confiez l'entretien à un technicien qualifié. L'alimentation doit être monophasée, à trois conducteurs, de 120/250 VCA, 50/60 Hz. Votre cycleur doit comporter une mise à

la terre électrique pour votre protection. Vous devez vérifier et entretenir la prise de courant dans laquelle vous branchez votre cycleur pour assurer une bonne mise à la terre et vous protéger contre tout risque de choc électrique.



Avertissement : Risque de choc électrique. L'appareil doit être branché directement dans une prise électrique. N'utilisez ni rallonge ni barre multiprise. Utilisez uniquement les cordons d'alimentation fournis avec le cycleur. N'utilisez pas le cordon d'alimentation s'il est sectionné ou endommagé. Si vous devez brancher le cycleur à une source de 240 V, communiquez avec un représentant du soutien technique de Fresenius Medical Care au 1-800-227-2572 de vous fournir un cordon pour alimentation de 240 V.



Mise en garde : Ne placez pas le cycleur près d'une source extérieure de chauffage ou de refroidissement, par exemple, une bouche de chaleur ou de climatisation.



Mise en garde : Votre cycleur Liberty Select contient une pile interne, qui ne requiert pas de remplacement périodique et que vous ne devez pas tenter de remplacer.



Mise en garde : Votre cycleur Liberty Select est un appareil médical électromécanique piloté par ordinateur. Il doit être installé dans un milieu approprié (à l'intérieur), sans extrêmes de température ni d'humidité, et doit être raisonnablement protégé de la poussière et de la contamination par la saleté ou les éclaboussures. L'installation de votre cycleur Liberty Select sans respect pour ces consignes peut entraîner des erreurs de fonctionnement ou une défaillance précoce de l'appareil ou de certains de ses composants.



Mise en garde : Le poids total maximum autorisé sur la balance de votre cycleur est 15 kg (33 lb) ou deux sacs de solution (5000 mL ou 6000 mL). Une surcharge de la balance peut endommager le cycleur.



Mise en garde : Utilisez uniquement les ensembles de tubulures prévus pour votre cycleur Liberty Select.





Mise en garde : N'appliquez que le bout de vos doigts sur l'écran tactile et sur les touches du cycleur. L'utilisation de tout autre objet, par exemple un stylo, peut endommager l'écran ou les touches ou provoquer une défaillance prématurée de l'appareil.



Mise en garde : La porte de cassette est sous pression. Attendez, avant d'ouvrir la porte de cassette, que l'appareil vous en donne l'instruction.

 **Mise en garde :** L'utilisation d'accessoires, de transducteurs et de câbles autres que ceux qui sont fournis avec votre cycleur peut entraîner une augmentation des émissions ou une immunité réduite du cycleur, ce qui peut provoquer un mauvais fonctionnement.

 **Mise en garde :** Afin d'éviter des conditions potentiellement dangereuses et d'assurer un fonctionnement sûr du cycleur Liberty Select, les équipements d'identification par radiofréquence (RFID) ou d'autres appareils émetteurs de radiofréquences doivent être maintenus à au moins 3 mètres du système pendant son fonctionnement.

 **Remarque :** L'utilisation de votre appareil implique des liquides : des fuites accidentelles sont donc possibles. De telles fuites peuvent endommager les revêtements de sol et autres surfaces. Pour les contenir, placez l'appareil sur une surface résistante aux effets des fuites. Nettoyez immédiatement tout liquide répandu.

 **Remarque :** Le présent guide montre un ensemble de tubulures modèle 050-87212, avec deux connecteurs à obturateur *stay•safe* sur la tubulure du patient. Si vous utilisez un ensemble de tubulures différent, c'est à l'infirmière de dialyse de vous fournir les instructions correspondantes.

Fresenius Medical Care fabrique des ensembles de tubulures pour l'utilisation avec le cycleur modèle Liberty Select. Elle ne peut garantir la performance des ensembles de tubulures qu'elle n'a pas fabriqués; le choix de ces tubulures est la responsabilité du médecin prescripteur.

 **Remarque :** Dans des conditions de fonctionnement normales, la durée de vie utile prévue du cycleur Liberty Select est de cinq ans.

 **Remarque :** S'il est nécessaire de débrancher, l'ensemble en cours d'utilisation doit contenir un deuxième connecteur à obturateur stérile et inutilisé pour reprendre le traitement. Après le débranchement en toute sécurité du connecteur à obturateur 1, à l'aide de la technologie à obturateur et en fixant un bouchon stérile sur le cordon prolongateur, préparez et insérez le connecteur à obturateur stérile (connecteur à obturateur 2), pour qu'il soit prêt pour le rebranchement ultérieurement. Si cette procédure n'est pas appliquée, il se peut que vous tentiez de brancher sur le connecteur à obturateur utilisé (connecteur à obturateur 1). La même procédure doit également être appliquée lorsque vous réalisez un échange de pause.

Faites la connaissance de votre cycleur Liberty Select

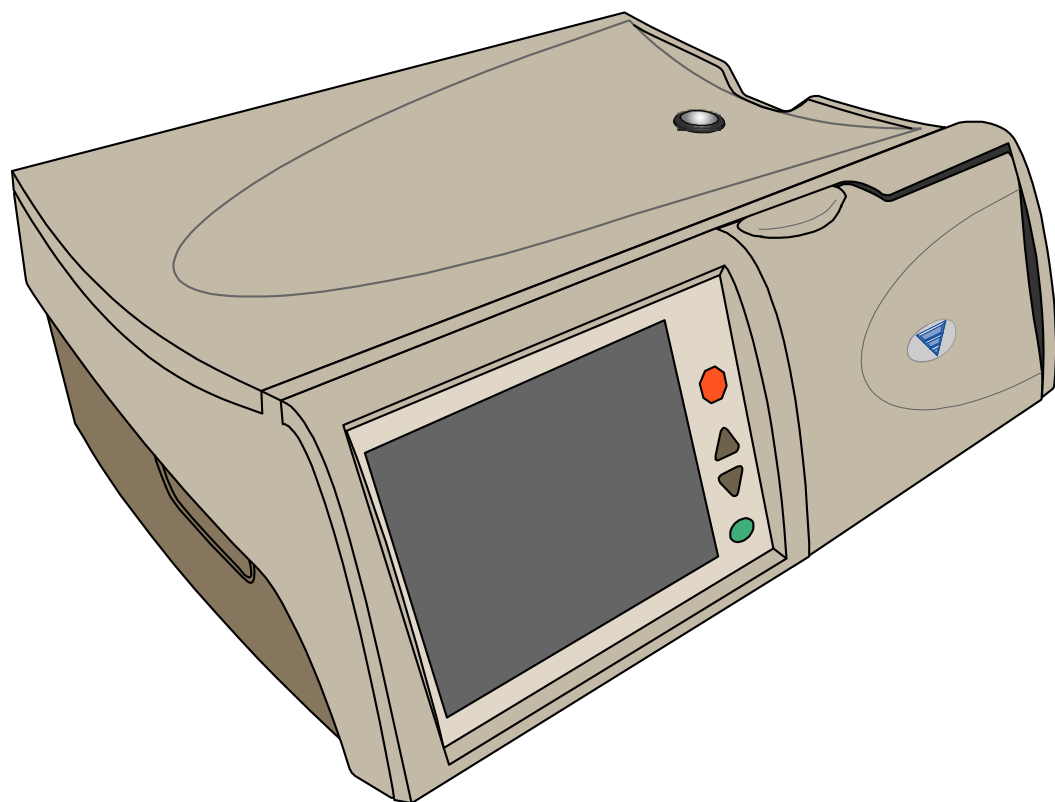

Caractéristiques du cycleur Liberty Select

Votre cycleur Liberty Select aide votre organisme à faire le travail de vos reins. Le cycleur pompe le dialysat (solution utilisée pour extraire les déchets et l'excédent de liquide de votre circulation sanguine) dans la cavité péritonéale vide. Une fois là, il absorbe les déchets à travers la membrane naturelle qui s'y trouve, pendant une période de temps fixée. À la fin de cette période, le cycleur draine le liquide et les déchets de la cavité. L'appareil recommence le cycle aussi souvent que prescrit par le médecin. Le dialysat et les déchets sont canalisés par un ensemble de tubulures stériles, qui sont jetées après chaque traitement.

Le guide de votre cycleur Liberty Select présente en détail chaque type de dialyse. Lisez-le au complet avant de commencer votre traitement, pour vous familiariser avec ses fonctions. Pour un résumé des types de thérapies, reportez-vous à la page 132.

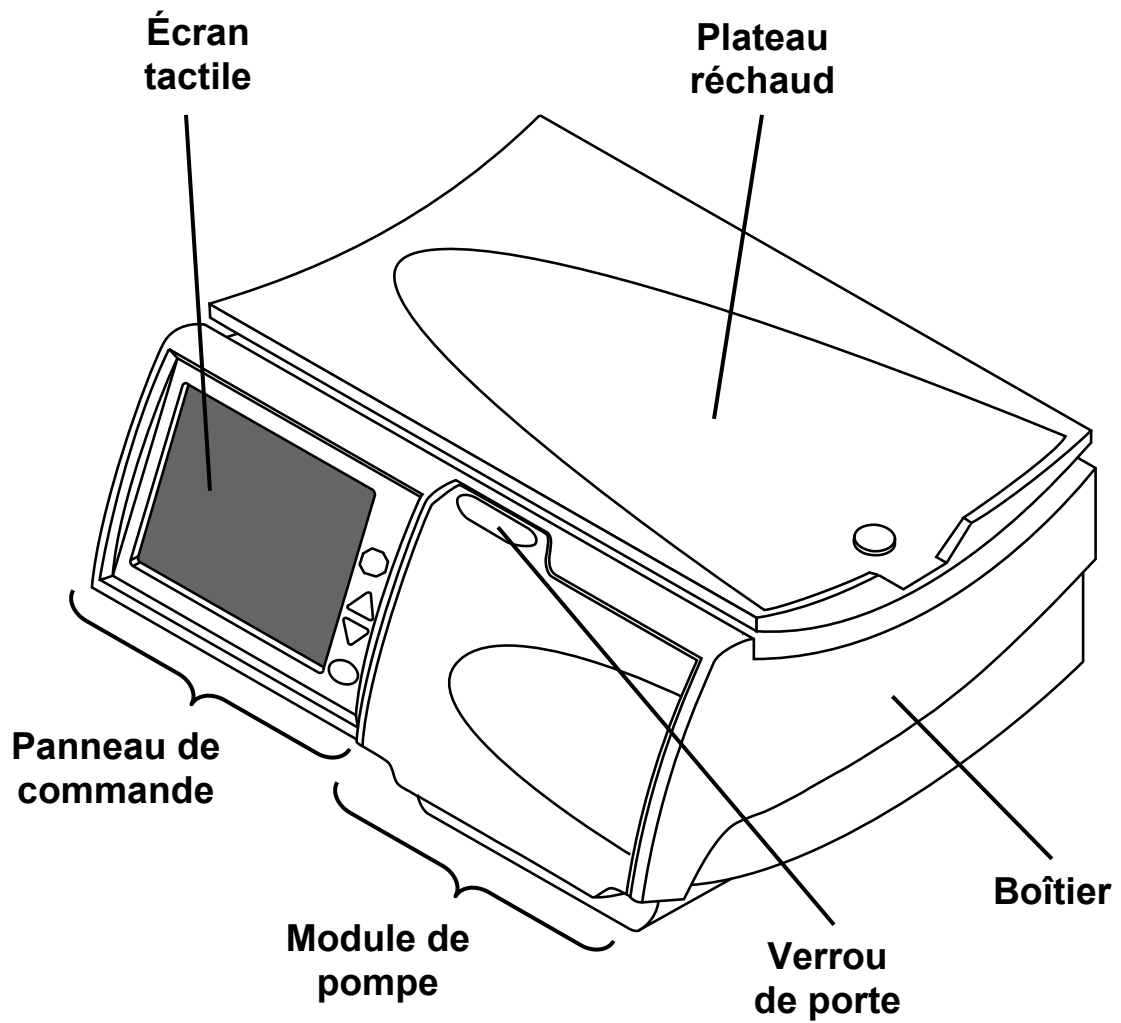

Votre cycleur Liberty Select – Vue avant

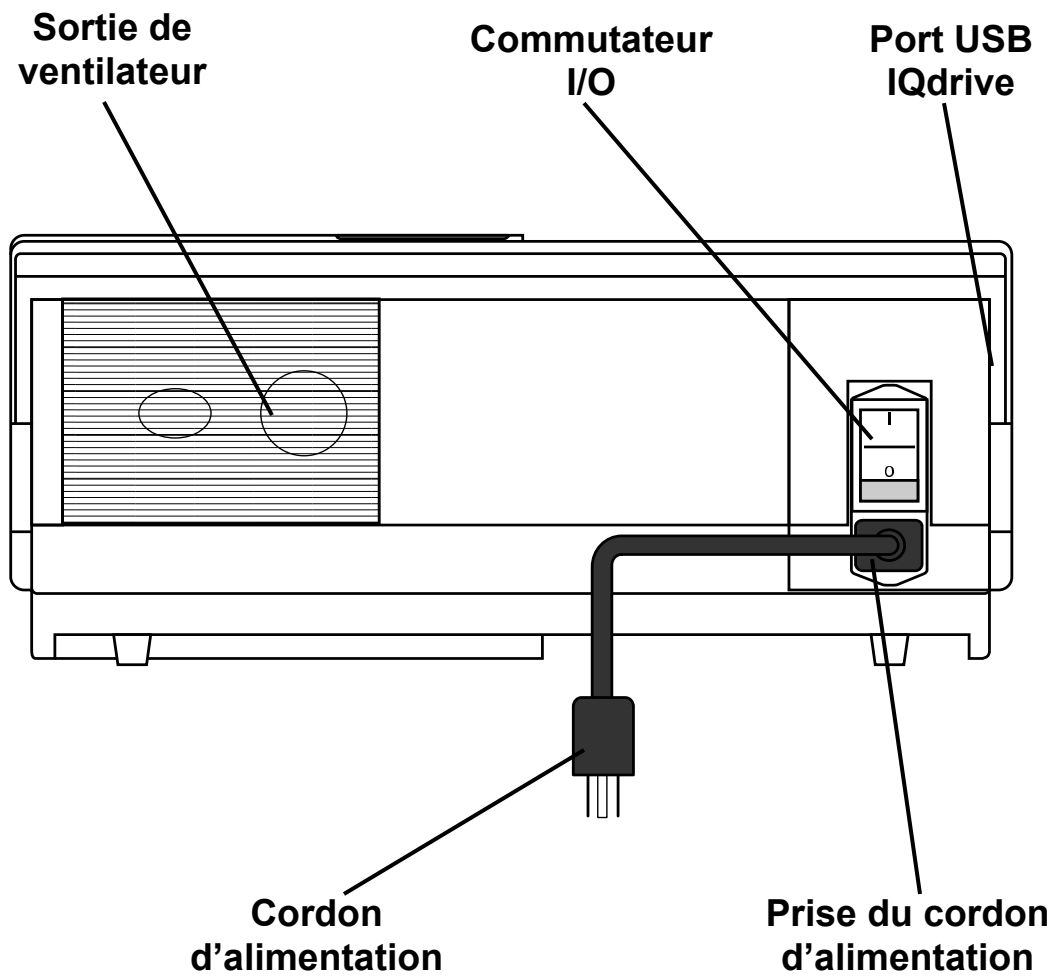

Votre cycleur Liberty Select – Vue arrière

Le panneau de commande

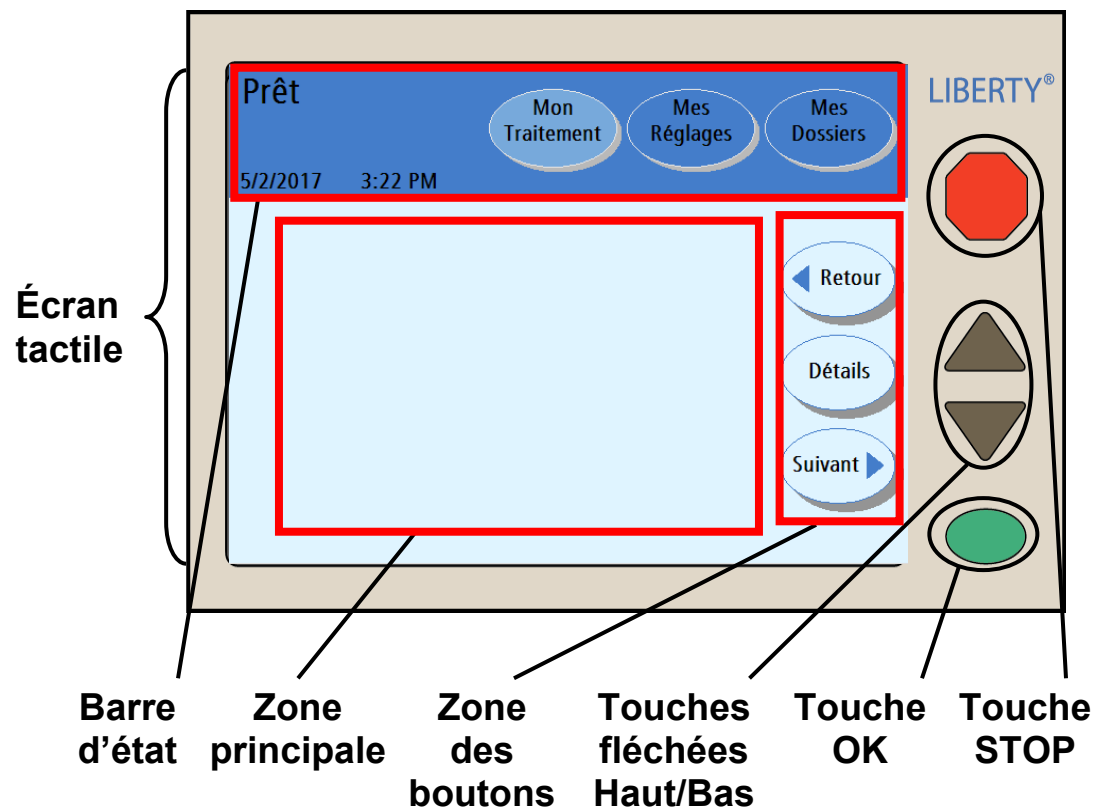

Panneau de commande

Le panneau de commande contient toutes les touches et tous les boutons nécessaires aux réglages et à l'exécution du traitement.

Écran tactile

L'écran tactile est un écran de visualisation qui réagit à la pression des doigts. Il vous permet de surveiller votre traitement et de choisir les options de traitement à l'aide des boutons. Les différents types de boutons de l'écran tactile sont décrits à la page 30.

Barre d'état

Allez à la page 28 pour une description de la barre d'état.

Zone principale

La zone principale de l'écran affiche des renseignements et des modalités en cours. Vous pouvez aussi faire vos choix de traitement à cet endroit.

Zone des boutons

La zone des boutons contient les boutons de navigation **Suivant**, **Retour** et **Détails**.

Touches fléchées Haut/Bas

Les touches **fléchées Haut/Bas** (▼/▲) sont utilisées pour augmenter ou diminuer les valeurs d'un bouton.

Touche OK

La touche **OK** confirme les choix faits à l'écran tactile. Durant le traitement, la touche **OK** vous fait passer à l'étape suivante. Vous pouvez utiliser la touche **OK** pour sauter certaines actions comme Drainage et Perfusion. Appuyez pendant quatre secondes environ sur la touche **OK** pour afficher l'écran « Saut d'une phase ». Vous pouvez alors choisir de sauter une phase du traitement (allez à la page 181 pour des instructions sur la façon de réaliser un saut de phase).

Touche STOP

La touche **STOP** arrête les fonctions de l'appareil. Appuyez sur la touche **STOP** durant une alarme sonore pour couper le son pendant dix minutes.

La barre d'état

Prêt
Soutien
5/2/2017 3:22 PM

Mon
Traitement

Mes
Réglages

Mes
Dossiers

Irrigation
5/2/2017 3:23 PM

Mon
Traitement

Mes
Réglages

Mes
Dossiers

Amorçage
Arrêté
5/2/2017 3:24 PM

Mon
Traitement

Mes
Réglages

Mes
Dossiers

Autotest
Avertissement
5/2/2017 3:25 PM

Mon
Traitement

Mes
Réglages

Mes
Dossiers

Traitement
Alarme
5/2/2017 3:26 PM

Mon
Traitement

Mes
Réglages

Mes
Dossiers

Barre d'état

La barre d'état se trouve à la partie supérieure de l'écran tactile. Elle affiche différents modes, avertissements, alarmes ainsi que la date et l'heure. Elle peut prendre cinq couleurs de fond suivant les conditions de fonctionnement de l'appareil (page précédente) :

Fond bleu

Vous devez interagir avec l'appareil en suivant les invites pour avancer dans le traitement ou résoudre un message de soutien à l'écran.

Fond vert

Le fond de la barre d'état passe au vert quand l'appareil exécute une fonction : perfusion, irrigation (rinçage), amorçage, pause, contact ou drainage.

Fond jaune

Le fond de la barre d'état passe au jaune chaque fois que vous appuyez sur la touche **STOP** durant l'exécution d'une fonction (fond vert ci-dessus). Allez à « Utilisation de la touche STOP », page 172.













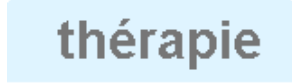

Fond orange

Les avertissements à fond orange requièrent votre attention immédiate. Lors d'un avertissement, le fond de la barre d'état tourne à l'orange, les boutons écrans deviennent inaccessibles, l'exécution de toutes les fonctions s'arrête et un signal sonore retentit. Appuyez sur la touche **STOP** pour couper le signal sonore.

Fond rouge

Les alarmes à fond rouge indiquent une panne critique de l'appareil. L'exécution de toutes les fonctions s'arrête, les boutons écrans sont inaccessibles et un signal sonore se déclenche. Si la barre d'état de l'appareil tourne au rouge, vous devez absolument arrêter le traitement et appeler un représentant du soutien technique de Fresenius Medical Care au **1-800-227-2572**. Pour plus de renseignements sur les alarmes, reportez-vous à « Avertissements et alarmes », page 194.

Les boutons de l'écran tactile

	Normaux Couleur vive ou fond de couleur vive	Sélectionnés Couleur plus sombre ou fond de couleur plus claire	Inaccessibles ou affichage seulement Gris ou bleu clair
Boutons écrans	 	 	
Boutons navigation	 		
Boutons paramètres	  	  	  



Remarque : Les valeurs montrées ne sont que des exemples. Vous devez utiliser les valeurs prescrites par votre médecin.

Description des boutons

Les boutons sont des formes de l'écran qui contiennent un texte. Ils exécutent certaines fonctions quand on les touche.

Boutons écrans

Les boutons écrans sont de forme ovale. On les trouve habituellement dans la barre d'état, en haut de l'écran tactile. Ils jouent le rôle de « porte d'accès » à un autre ensemble d'écrans. Quand vous appuyez sur un bouton écran, il prend une couleur plus claire et affiche l'écran correspondant. Les boutons écrans sont de la même couleur que le fond de la barre d'état.

Lorsqu'ils sont grisés, ils sont inaccessibles. On trouve aussi des boutons écrans à l'écran « Réglages », sous la forme d'onglets qui se trouvent dans la partie haute de la « zone principale ». Allez à la page suivante pour plus de renseignements sur les boutons écrans de la barre d'état.

Boutons navigation

Les boutons navigation sont de forme ovale et de couleur bleu clair. On les trouve habituellement dans la zone des boutons de l'écran tactile. Ils permettent de passer d'un écran à son sous-écran et vice-versa. Par exemple, quand on est dans un écran « Traitement », le bouton **Détails** vous envoie à un écran pour présenter les détails de l'écran « Traitement ».

Boutons paramètres

Les boutons paramètres sont des rectangles jaune clair qui affichent chacun une valeur du traitement. Quand vous appuyez sur un bouton paramètre, il tourne à l'orange, vous permettant de changer la valeur du paramètre affiché. Dépendant du bouton, vous pouvez changer le paramètre directement ou par l'intermédiaire d'un autre écran en utilisant d'autres touches et boutons. Les boutons paramètres grisés sont inaccessibles. Les boutons paramètres bleus ne sont pas modifiables; car ils affichent des paramètres de traitement dépendant d'autres boutons paramètres actifs.

Navigation avec les boutons écrans

The screenshot shows a user interface for patient management. At the top left, there is a blue header with the text "Mes Réglages" and the date/time "5/2/2017 5:16 PM". To the right of this header is a red-bordered box containing three blue oval buttons: "Mon Traitement", "Mes Réglages", and "Mes Dossiers". Below the header is a light blue navigation bar with four buttons: "thérapie", "patient", "options", and "équipement". The main content area is a light blue box containing a patient information form with yellow input fields. The form fields are: "votre prénom" (Michael), "votre nom de famille" (Smith), "no patient" (123456789), "poids" (69.5 kg), "date de naissance" (04/29/1959), and "sexe" (Mâle). A black arrow points from the "Boutons écrans" label below to the "Mes Réglages" button.

votre prénom	
Michael	
votre nom de famille	
Smith	
no patient	poids
123456789	69.5 kg
date de naissance	sexe
04/29/1959	Mâle

Boutons écrans



Remarque : Les valeurs montrées ne sont que des exemples. Vous devez utiliser les valeurs prescrites par votre médecin.

Mon Traitement

Le bouton écran Mon Traitement exécute les modalités de traitement que vous avez choisies. Allez à « Début de votre traitement », page 96, pour plus de renseignements.

Mes Réglages

Le bouton écran Mes Réglages vous permet de modifier les différents réglages. Dans les écrans « Réglages », vous pouvez entrer les paramètres du traitement, les données concernant le patient et les options de logiciel et d'équipement. Allez à « Entrée des paramètres du traitement », pages 52-91, pour les instructions d'entrée des paramètres de traitement.

Mes Dossiers

Le bouton écran Mes Dossiers vous permet de visualiser les données du traitement courant et des traitements antérieurs. Pour plus de renseignements, allez à « Bouton écran Mes Dossiers », page 166.

Le module de pompe

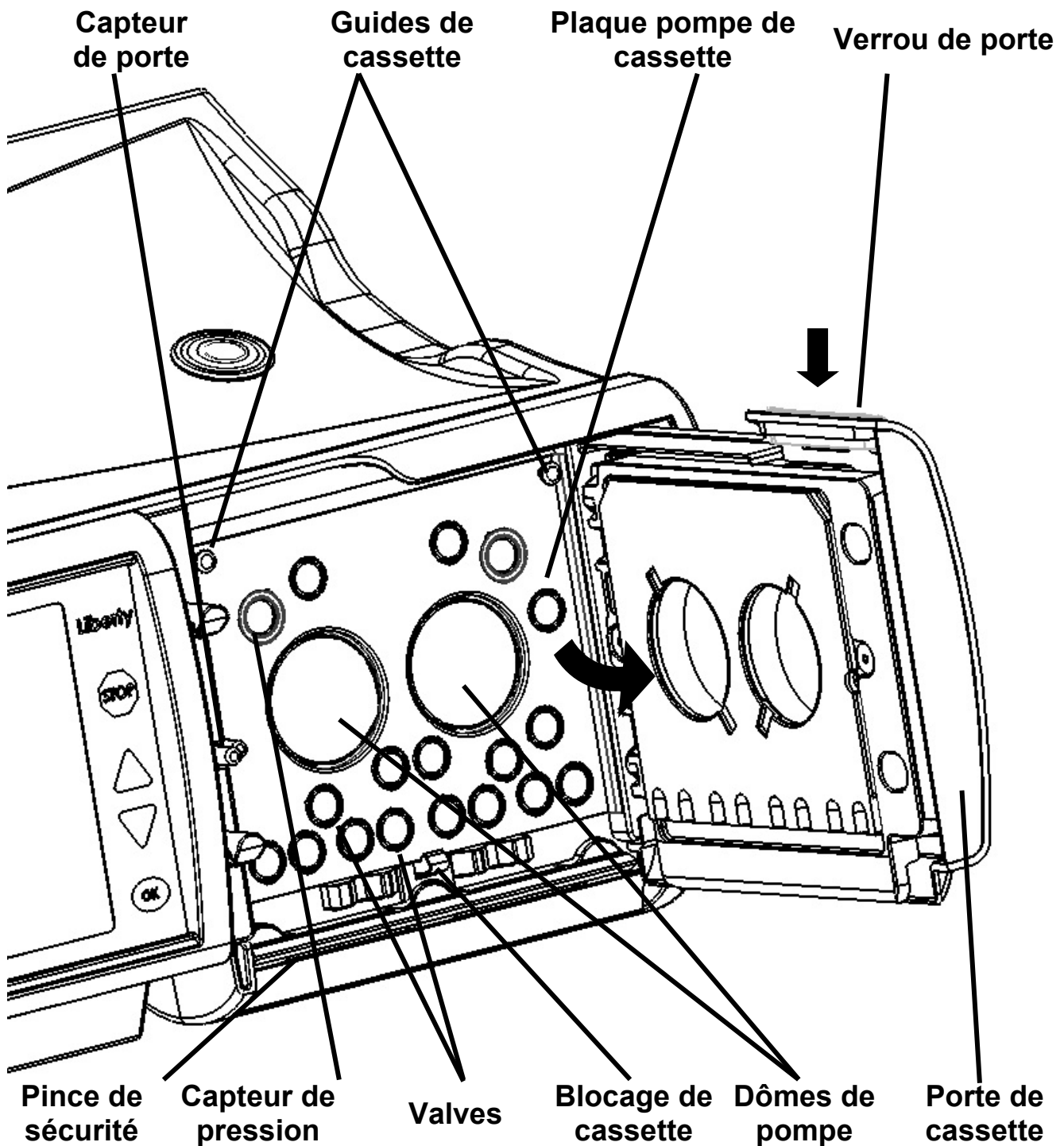

Module de pompe

Le module de pompe est chargé de la perfusion dans la cavité péritonéale et du drainage de la solution de dialysat. Il commande les valves et les chambres de pompage de la cassette.

Capteur de porte

Le capteur de porte informe l'appareil que la porte est ouverte ou fermée.



Mise en garde : Ne touchez pas au capteur de porte, car ce faisant, vous indiqueriez à l'appareil que la porte est fermée, ce qui déclencherait la mise en pression de la porte de cassette.

Pince de sécurité

La pince de sécurité est une barre métallique qui pince instantanément toutes les tubulures de la cassette en cas d'alarme ou panne de courant. Si la pince de sécurité sort du cycleur, il est impossible d'insérer correctement la cassette. Arrêtez l'appareil. Attendez dix secondes avant de le remettre en marche. La pince de sécurité se rétractera vous permettant d'insérer la cassette.

Capteurs de pression

La plaque pompe de la cassette comporte également deux capteurs de pression blancs chargés de surveiller la pression durant le traitement.



Mise en garde : Ne touchez pas aux capteurs de pression blancs du module de pompe, car la pression des doigts pourrait les endommager.

Guides de cassette et blocage de cassette

Lorsque la cassette est insérée durant le traitement, elle s'adapte aux tiges de guidage métalliques se trouvant à la partie supérieure de la plaque pompe. Au bas de la plaque pompe se trouve un blocage qui maintient en place le bas de la cassette. La cassette doit pendre librement au bord du cycleur Liberty Select.

Plaque pompe de la cassette

La plaque pompe de la cassette est une cloison métallique épaisse percée d'orifices. Les pompes et les valves sont placées en arrière de la plaque et exercent une pression sur la cassette par les orifices.



Mise en garde : Quand la cassette est correctement en place dans l'appareil, les dômes sont orientés vers l'extérieur. Une insertion incorrecte de la cassette peut endommager l'appareil.

Porte de cassette

Une fois verrouillé, la porte de cassette maintient la cassette en place contre la plaque pompe.

Verrou de porte

Le verrou de porte maintient la porte de pompe fermée. Durant le traitement, vous ne devez pas tenter de déverrouiller la porte de pompe à moins d'instructions dans ce sens.



Avertissement : **Tenez vos doigts à distance des pièces mobiles.**

Page laissée intentionnellement vide

La cassette et l'ensemble de tubulures

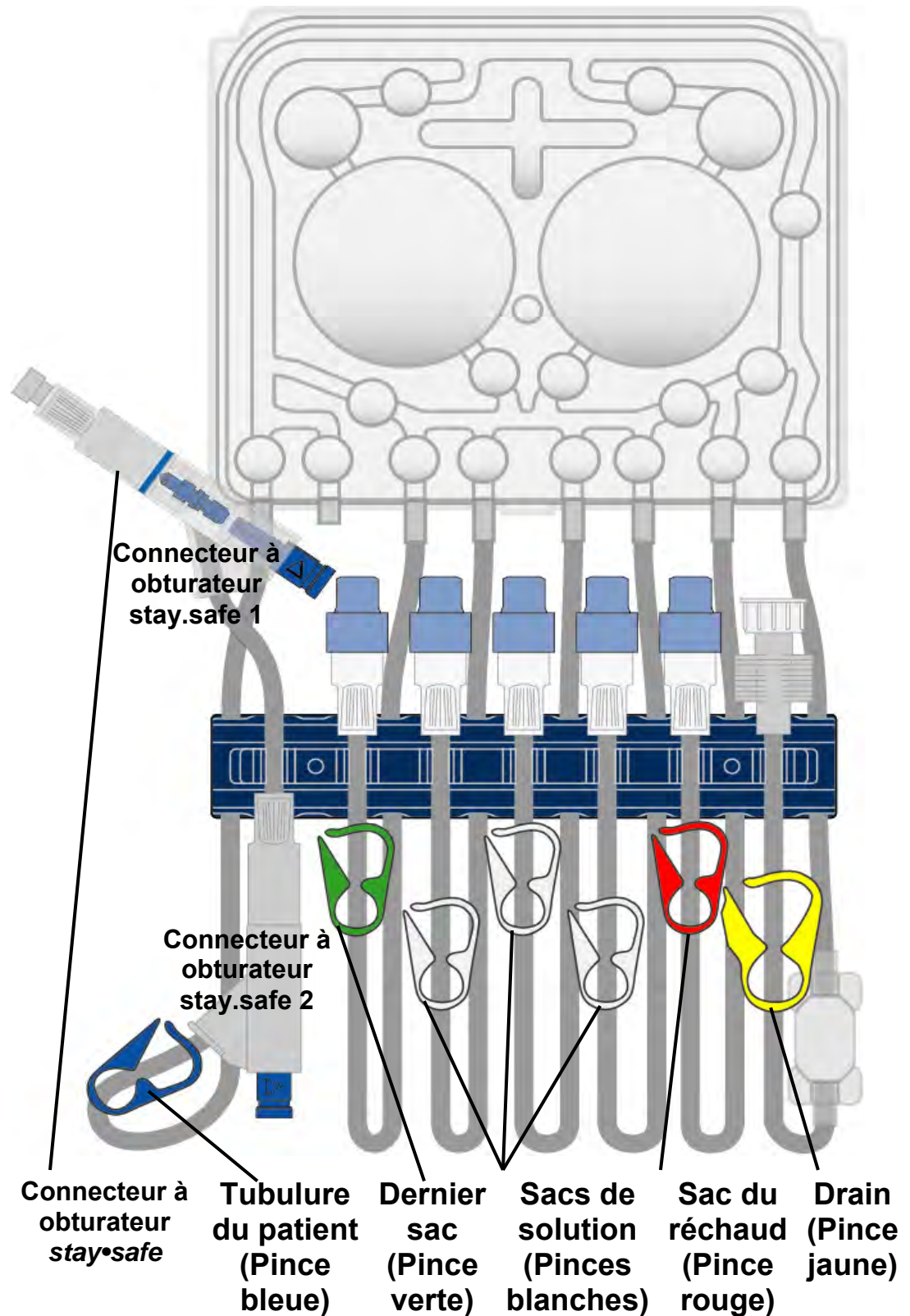

Cassette

Le dialysat et les déchets sont canalisés par un jeu de tubulures stériles, à jeter après chaque traitement. La pièce de plastique rigide insérée dans le cycleur est la « cassette ». La cassette comporte deux grands dômes de plastique. Lorsque le cycleur pousse contre la membrane située en arrière des dômes, le liquide s'écoule dans les tubulures. La cassette comporte aussi de petits dômes, ou valves, qui, lors de la compression, ouvrent ou ferment une voie d'écoulement.

Sous la cassette, on trouve un ensemble de tubulures qui dépend du numéro du modèle. Un système organisateur de tubulures bleu foncé maintient chaque des tubulures suivantes en place pendant le branchement du patient :

Connecteur à obturateur *stay•safe*

Le connecteur à obturateur *stay•safe* se trouve sur la fin de la tubulure du patient (pince bleu). En fonction de vos besoins cliniques, il vous sera peut-être prescrit un ensemble avec deux (2) connecteurs à obturateur (connecteur à obturateur 1 et connecteur à obturateur 2). Le connecteur à obturateur 2 est emballé dans du plastique et doit être utilisé tel qu'indiqué par votre infirmière de dialyse. Il comporte un obturateur bleu du PIN à l'extrémité et une obturateur bleu à l'intérieur. Quand vous appuyez sur l'obturateur bleu du PIN, la goupille ferme la tubulure sans que vous ayez à y toucher. Ne poussez pas l'obturateur vers l'intérieur avant d'en avoir été avisé sur l'écran Liberty. Lorsque le moment est venu de le faire, tournez l'obturateur du connecteur à obturateur d'un quart de tour dans le sens horaire et appuyez fermement sur le bouton bleu. L'obturateur sera libéré et introduit automatiquement dans le cordon prolongateur de cathéter.

Tubulure du patient – pince bleue

La tubulure du patient comporte une pince bleue. Elle est reliée à la rallonge du cathéter. **La pince bleue doit rester ouverte durant l'installation du cycleur et le traitement.**

Tubulure de dernier sac – pince verte

La tubulure 4 comporte une pince verte. Au besoin, elle est reliée au dernier sac, qui peut contenir la même solution ou une solution différente (avec des médicaments rajoutés ou avec une concentration en glucose différente) pour la dernière perfusion.

Tubulure 3 de sac de solution – pince blanche

La tubulure 3 comporte une pince blanche. Elle est reliée au troisième sac de solution au besoin.

Tubulure 2 de sac de solution – pince blanche

La tubulure 2 comporte une pince blanche. Elle est reliée au deuxième sac au besoin.

(suite)

Tubulure 1 de sac de solution – pince blanche

La tubulure 1 comporte une pince blanche. Elle est reliée au premier sac au besoin.

Tubulure de sac de réchaud – pince rouge

La tubulure de sac de réchaud comporte une pince rouge. Elle est reliée au sac de solution de dialysat placé sur le plateau chauffant.

Tubulure de drainage – pince jaune

La tubulure de drainage comporte une pince jaune. Elle est reliée à la tubulure prolongateur de drainage ou à l'ensemble du sac de drainage.

Page laissée intentionnellement vide

Le système stay•safe

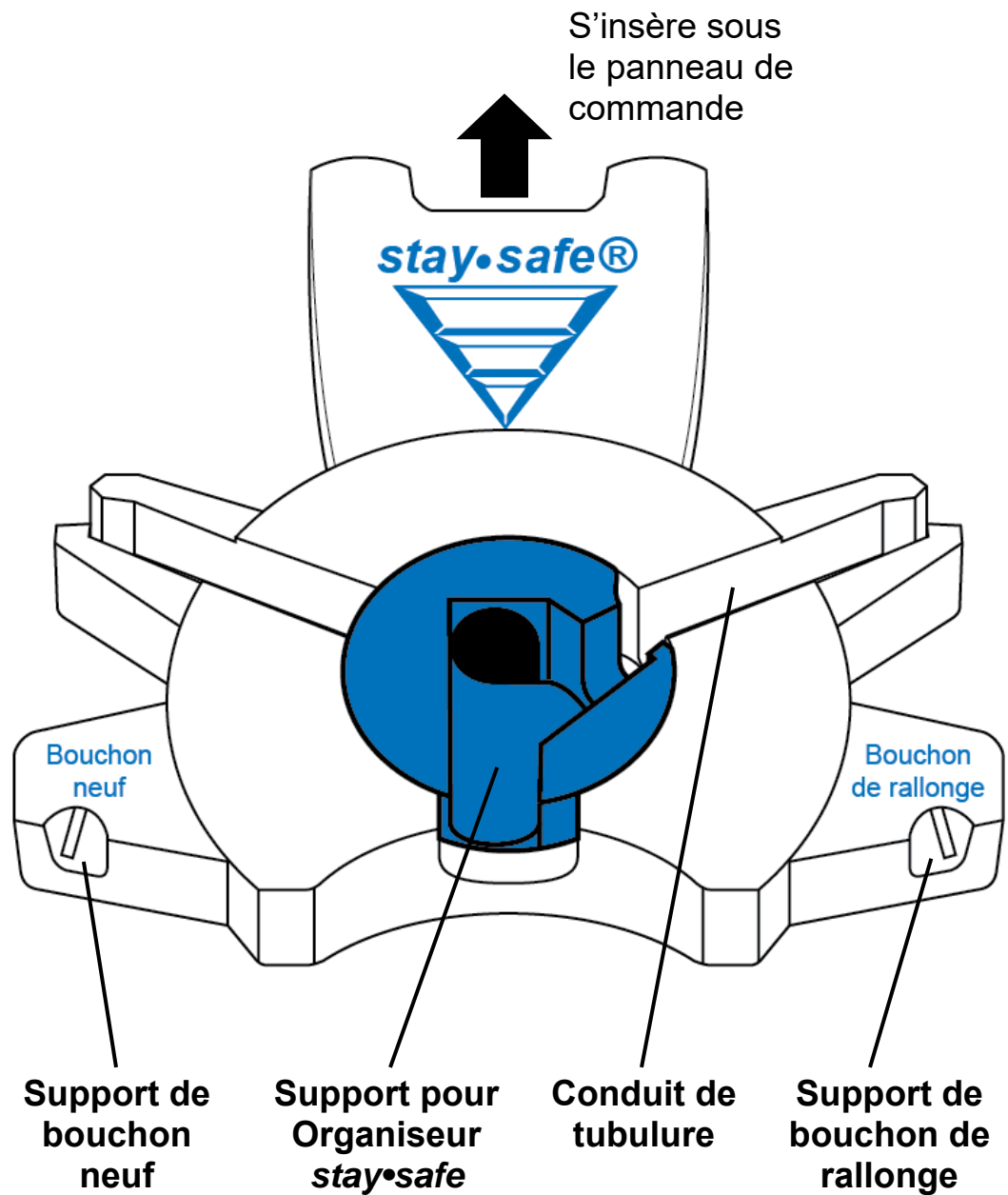

Organiseur stay•safe

Une technique aseptique durant le traitement permet de réduire le risque d'infection. L'ensemble du cycleur Liberty comprend des connecteurs à obturateur stay.safe qui encouragent une telle technique aseptique. . Insérez l'organiseur stay•safe sur la languette de montage du cycleur sous le panneau de commande. L'ensemble du cycleur Liberty est prêt à recevoir le connecteur à obturateur stay•safe durant les réglages du traitement. Pour plus de renseignements sur le connecteur à obturateur stay•safe, allez à la page 38.

Support de bouchon neuf

Insérez un bouchon stay•safe neuf dans ce support pour le garder propre pendant que vos deux mains sont occupées à installer les tubulures. C'est une manière de vous rappeler de toujours utiliser un bouchon stay•safe neuf chaque fois que vous vous débranchez.

Support pour Organiseur stay•safe

Le connecteur à obturateur stay•safe sur la tubulure patient (pince bleue) s'insère dans ce support. L'organiseur le maintient en place pour vous permettre de vous y brancher quand le cycleur vous en donne l'instruction. N'appuyez pas sur le connecteur à obturateur lorsque vous le placez dans le support pour organisateur stay.safe pendant l'installation.

Conduit de tubulure

C'est là que vous insérez la tubulure aboutissant à la cassette, pour la maintenir en place. Veillez à insérer fermement la tubulure dans le conduit pour l'empêcher de sortir.

Support de bouchon de rallonge

Le support de bouchon de rallonge maintient le bouchon usagé en place pendant que vous l'enlevez de l'extrémité de la rallonge. Insérez le bouchon usagé alors qu'il est connecté, dévissez-le et branchez la tubulure à un connecteur à obturateur stay•safe neuf.

Le plateau chauffant

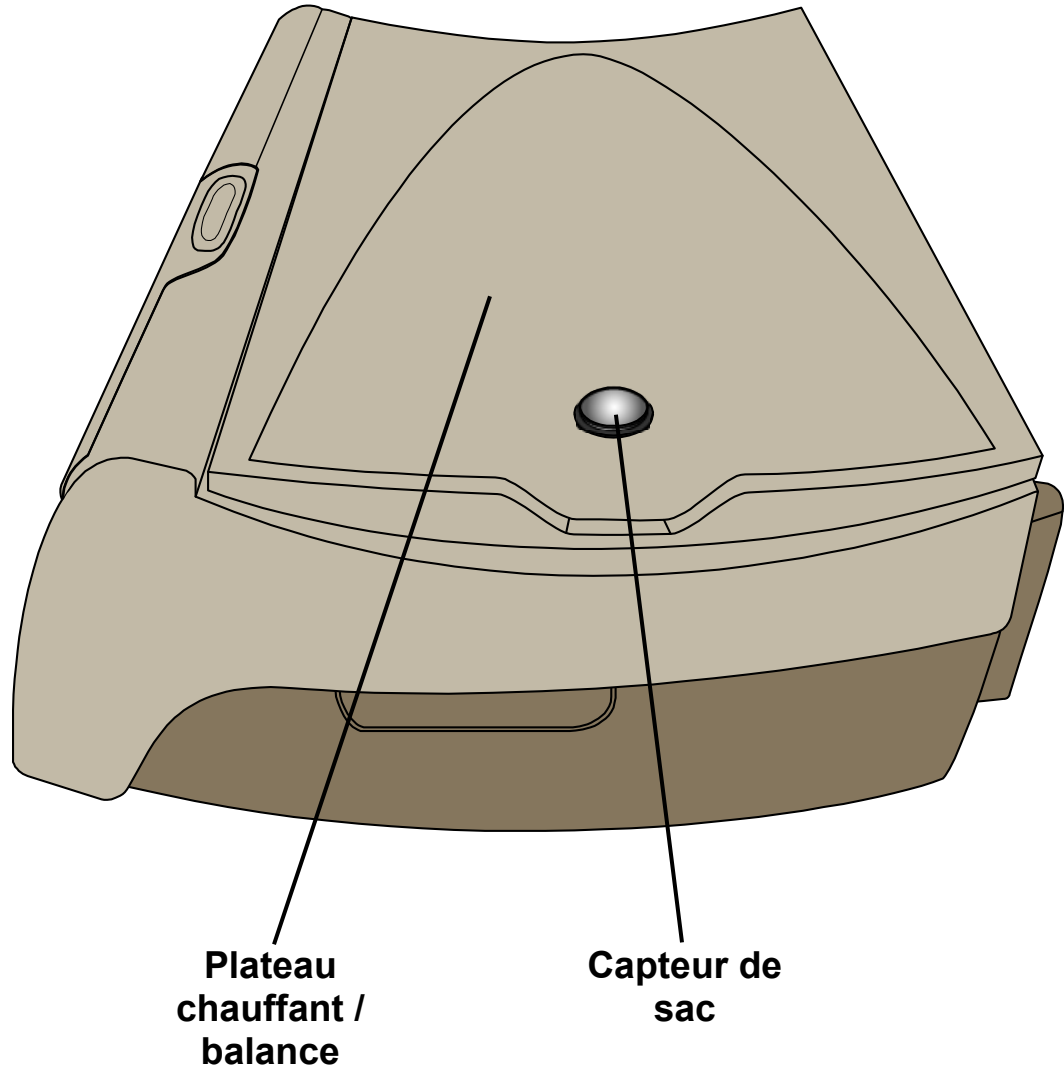

Plateau chauffant / balance

Le plateau chauffant réchauffe le sac de solution de dialysat à la température fixée en 20 minutes environ (un sac de solution de 6 L peut prendre jusqu' à 30 minutes). Le plateau chauffant joue aussi le rôle de balance, en pesant le sac de solution.



Avertissement : Vérifiez le plateau chauffant pour vous assurer que rien ne fait obstacle et qu'il ne touche pas le haut du boîtier du cycleur (il doit y avoir un écart uniforme entre les deux sur tout le pourtour de l'appareil.) Tout contact avec le plateau peut fausser les pesées de dialysat, avec risque de lésion pour le patient.



Avertissement : Durant le réchauffement de la solution, le plateau chauffant peut atteindre 50°C (122°F) et peut vous brûler si vous le touchez.



Mise en garde : Ne saisissez pas l'appareil par le plateau de réchauffeur/balance, car cela pourrait endommager la balance.



Mise en garde : Ne placez rien d'autre que des sacs de solution sur le plateau chauffant.



Mise en garde : Ne surchargez pas la balance. Les charges dépassant 15 kg (33 lb) ou deux sacs de solution (5000 mL ou 6000 mL) peuvent endommager l'appareil.

Capteur de sac

Le capteur de sac mesure la température de la solution de dialysat du sac du réchaud.

Installation de votre cycleur Liberty Select

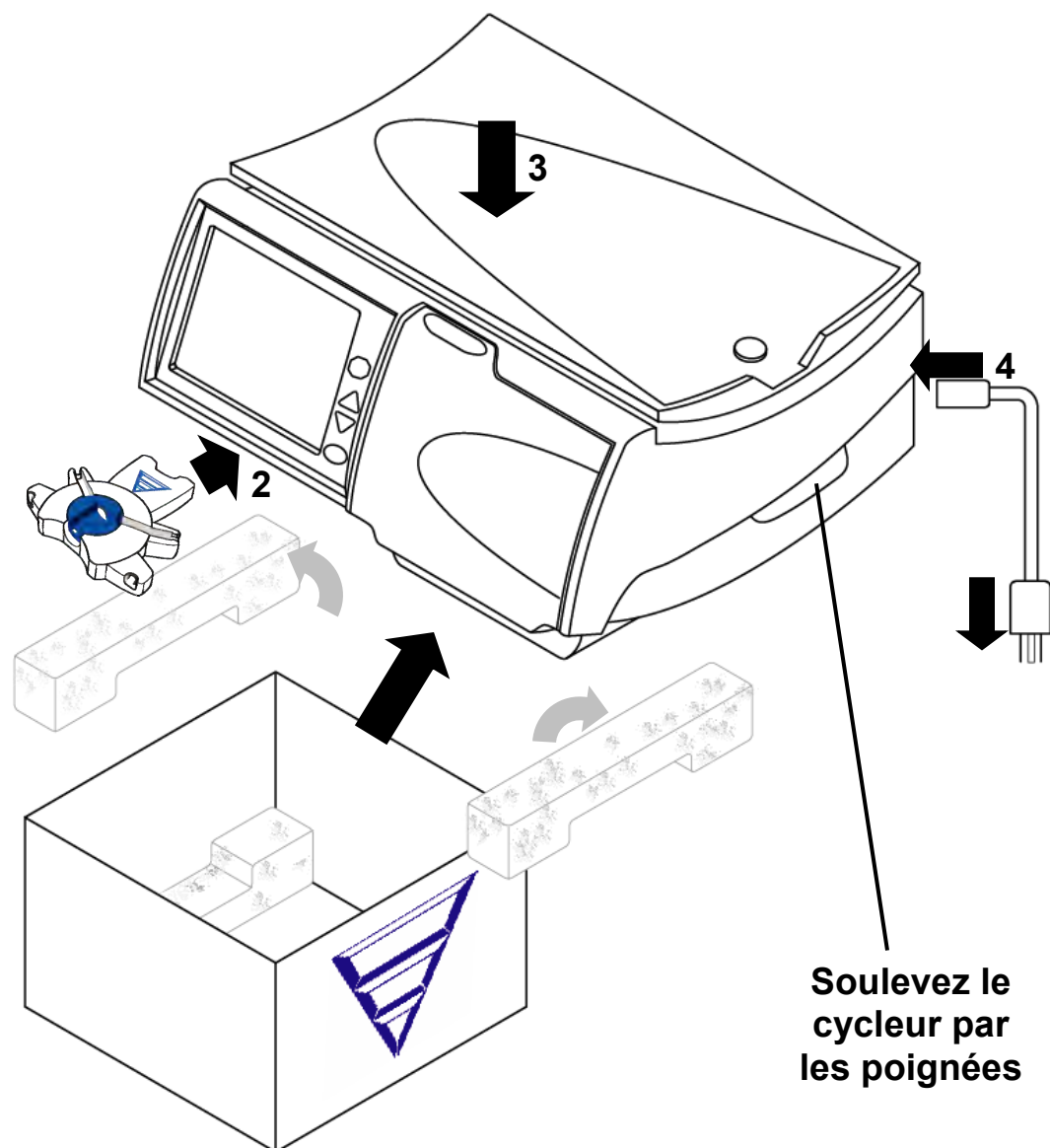

Installation de votre cycleur Liberty Select

L'installation de votre cycleur Liberty Select est simple. Suivez les instructions ci-dessous :

1 Sortez le cycleur Liberty Select de la boîte

- Retirez la mousse bleue
- Mettez de côté la housse anti-poussière.
- Saisissez le cycleur par les poignées qui se trouvent de chaque côté.
- Soulevez le cycleur avec précaution pour le sortir de la boîte. Placez-le sur une surface horizontale stable, par exemple une table, l'écran vers vous.
- Conservez toute la mousse et tout l'emballage pour pouvoir remballer le cycleur au besoin.
- Positionnez votre cycleur près du bord de la table ou du chariot pour permettre aux tubulures de la cassette de pendre sans risque de pliure ou de pincement.
- Assurez-vous que le dessus du cycleur ne se trouve pas à plus de 30 cm au-dessus ou en-dessous du niveau du lit.



Avertissement : Utilisez une technique appropriée : soulevez le cycleur en pliant les genoux et en gardant le dos droit.



Mise en garde : Ne soulevez pas l'appareil par le plateau. Vous pourriez endommager la balance.



Mise en garde : Assurez-vous que la sortie de ventilateur, à l'arrière de l'appareil, est dégagée.

2 Connectez l'organiseur stay•safe

Poussez l'organiseur stay•safe sur la languette de montage sous le panneau de commande.

3 Vérifiez le plateau chauffant installé sur le boîtier du cycleur



Avertissement : Vérifiez le plateau chauffant pour vous assurer que rien ne fait obstacle et qu'il ne touche pas le haut du boîtier du cycleur (c'est-à-dire qu'il doit y avoir un écart uniforme entre les deux sur tout le pourtour de l'appareil.) Tout contact avec le plateau peut fausser les pesées de dialysat, avec risque de lésion pour le patient.

4 Branchez l'appareil

Branchez le cordon d'alimentation dans la prise à l'arrière de l'appareil. Branchez la fiche à trois broches du cordon dans une prise électrique de 120 volts. Allez à la page 50 pour une illustration de l'arrière de l'appareil.



Avertissement : Si la fiche n'entre pas dans la prise de l'appareil ou dans la prise électrique, communiquez avec un représentant du service technique de Fresenius Medical Care : 1-800-227-2572. Ne modifiez pas le cordon d'alimentation. N'utilisez pas le cordon d'alimentation s'il est sectionné ou endommagé. L'appareil doit être branché directement dans une prise électrique. N'utilisez ni rallonge, ni barre multiprise.

Mes Réglages

Entrée de la prescription

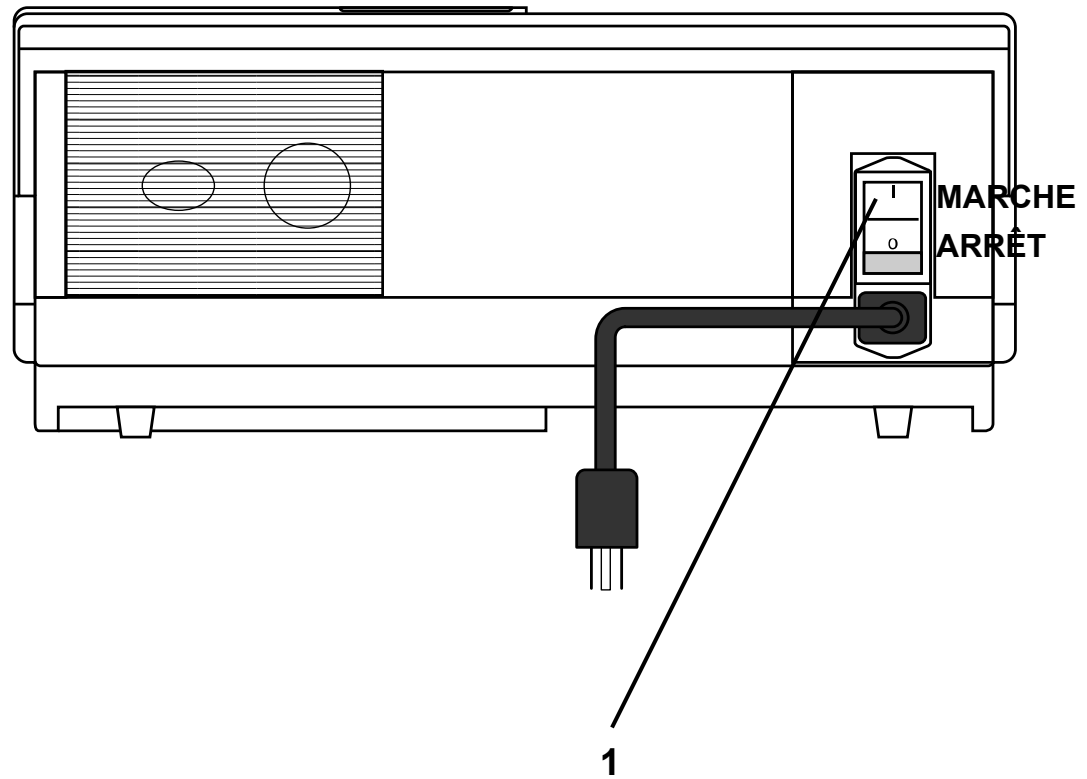

Entrée de la prescription

Avant de commencer votre premier traitement, vous devez entrer les paramètres du traitement prescrits par votre médecin. Vous n'aurez plus besoin de le faire par la suite, à moins que votre prescription ne change.

Si votre infirmière de dialyse vous a fourni une unité IQdrive et que l'option 'USB activée' est réglée sur OUI (allez à « Onglet Options », page 86), vous pouvez maintenant insérer l'unité IQdrive dans le port USB, à l'arrière de l'appareil. Allez à « Utilisation de l'unité IQdrive », page 182, pour plus de détails sur l'insertion de l'unité IQdrive.

Les éléments numérotés dans l'image à gauche correspondent aux étapes de cette page. Exécutez les étapes dans l'ordre, en portant une attention toute particulière aux remarques, aux mises en garde et aux avertissements.

1 Mettez le commutateur du cycleur à la position de marche (I)

Localiser le commutateur blanc à l'arrière de l'appareil et placez-le à la position de marche (I). L'écran « Prêt » s'affiche peu après à l'écran tactile.

Entrée des paramètres du traitement

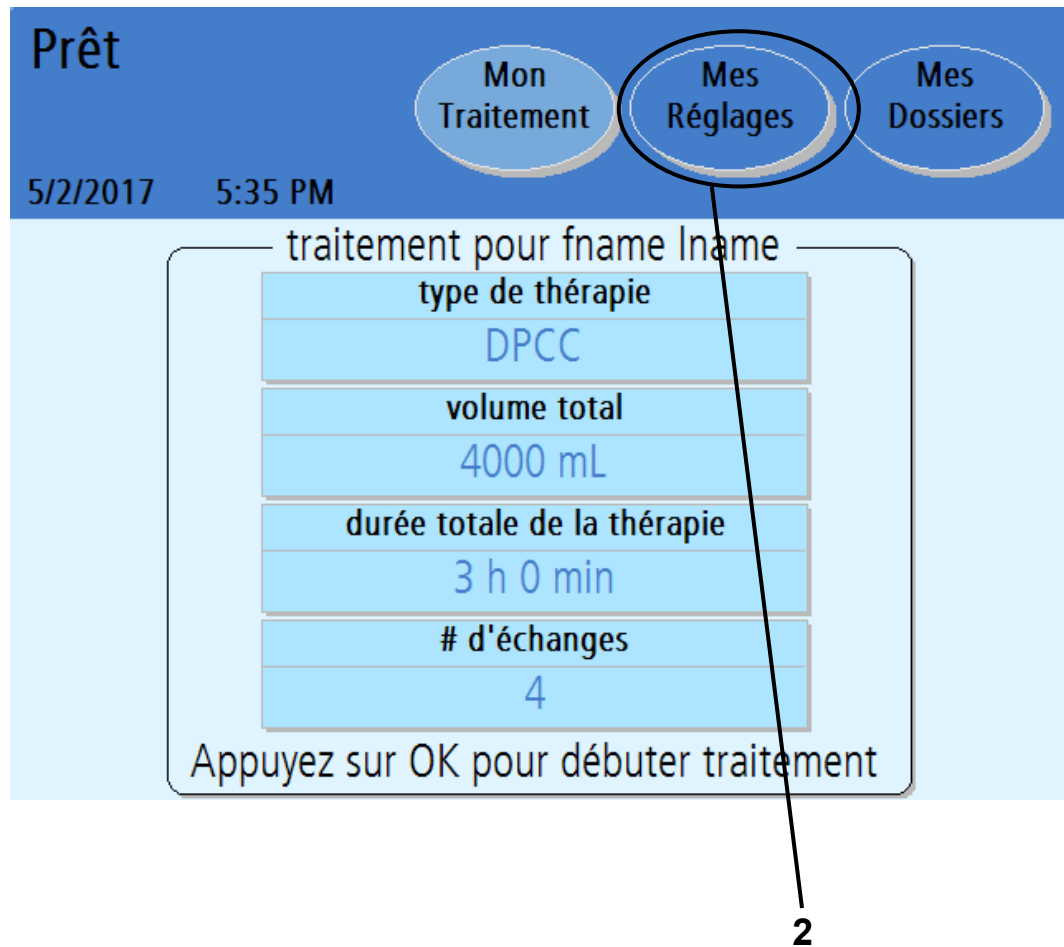

Remarque : Les valeurs montrées ne sont que des exemples. Vous devez utiliser les valeurs prescrites par votre médecin.



Remarque : Il est inutile d'entrer votre nom et les paramètres de votre traitement s'ils sont déjà affichés à l'écran. Vous pouvez commencer votre traitement en allant à la page 94.

2 Appuyez sur **Mes Réglages**

La première fois que vous mettez l'appareil en marche, l'écran « Prêt » affiche des valeurs de traitement par défaut, pour un patient « inconnu ».

Avant de commencer votre premier traitement, vous devez donc entrer les paramètres du traitement prescrits par votre médecin, s'ils ne sont pas déjà programmés par l'intermédiaire de l'unité IQdrive. Utilisez les paramètres de traitement de la fiche « Mes Paramètres de traitement », à la page 2, ou suivez les instructions de votre infirmière de dialyse.

Pour commencer à entrer les réglages du traitement, appuyez sur le bouton écran **Mes Réglages**. Vous passez alors à l'écran « Mes Réglages ».



Remarque : Si l'option « USB activé » à « Mes Réglages/Onglet Options » est réglée sur OUI et si une unité IQdrive est insérée correctement dans le port USB du cycleur, il se peut que cet écran ne s'affiche pas immédiatement. Allez à « Utilisation de l'unité IQdrive », page 182, pour plus de détails.



Remarque : Si l'option « USB activé » est réglée sur OUI alors qu'il n'y a pas d'unité IQdrive dans le port USB du cycleur, les données de traitement sont sauvegardées uniquement dans le cycleur.



Remarque : Si vous utilisez l'unité IQdrive pour programmer votre traitement, vous n'avez pas à entrer les données de thérapie. Allez à la page 76 pour entrer vos réglages de patient, d'options et d'équipement.

Sélection de l'onglet thérapie

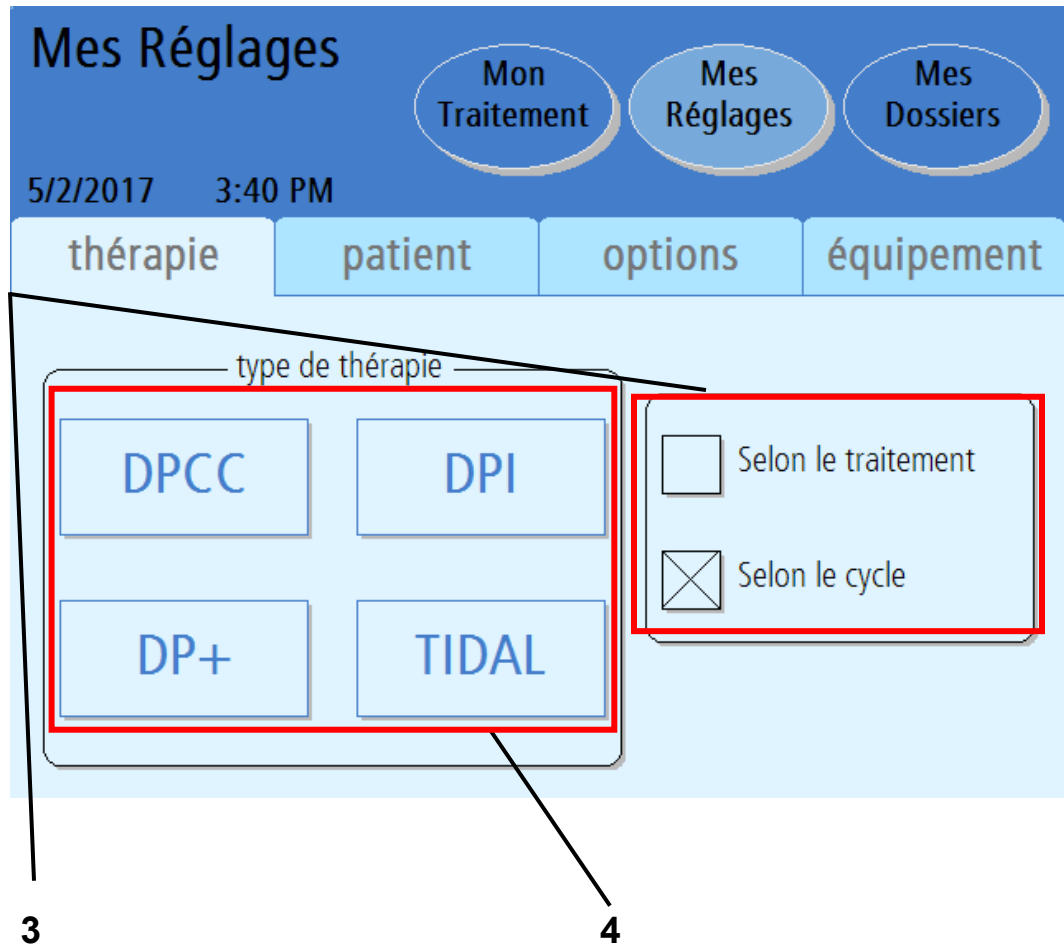

3 Choisissez le mode de programme

L'écran « Mes Réglages » affiche les options de thérapie à votre disposition.

Appuyez sur le mode de programme sur lequel votre prescription est basée : selon le traitement ou selon le cycle. Une croix indique le mode de programme choisi.

Selon le traitement - Indique que vous fixez la durée totale du traitement. Votre cycleur vous fournira le traitement dans les délais spécifiés. Ce mode est utile pour les personnes qui ont besoin de finir le traitement à une certaine heure pour pouvoir honorer d'autres obligations, professionnelles par exemple.

Selon le cycle - Indique que votre cycleur maintiendra toujours la durée de contact que vous fixez. La durée totale du traitement peut varier suivant la manière dont vous drainez ou remplissez le liquide ou s'il y a eu des alarmes.

Les patients peuvent rencontrer moins d'alarmes de complication relative au drainage s'ils utilisent une thérapie basée sur le traitement plutôt que sur le cycle. Si vous utilisez une thérapie basée sur le cycle et que vous rencontrez des complications relatives au drainage, il serait bon de discuter avec votre médecin ou infirmière de dialyse péritonéale d'un changement de type de thérapie.

4 Choisissez le type de thérapie

Appuyez sur le bouton relatif au traitement prescrit. L'appareil affiche l'écran qui lui correspond. Allez à la page correspondante dans la liste ci-après :

- **DPCC : Selon le traitement** — Allez à la page 56
- **DPCC : Selon le cycle** — Allez à la page 58
- **DPI : Selon le traitement** — Allez à la page 59
- **DPI : Selon le cycle** — Allez à la page 61
- **DP+ : Selon le traitement** — Allez à la page 64
- **DP+ : Selon le cycle** — Allez à la page 65
- **TIDAL : Selon le traitement** — Allez à la page 68
- **TIDAL : Selon le cycle** — Allez à la page 71

Allez à la page 132 pour des renseignements sur les différents types de thérapie.



Remarque : Les valeurs montrées ne sont que des exemples. Vous devez utiliser les valeurs prescrites par votre médecin. Allez à « Mes Paramètres de traitement », page 2.

Réglages DPCC selon le traitement

Mes Réglages

Mon Traitement Mes Réglages Mes Dossiers

5/2/2017 3:42 PM

Vos réglages pour la DPCC

cycles/pauses	volumes	durées
	volume total 8500 mL	durée sommeil 7 h 30 min
# perfusions 5	vol. perfusion 2000 mL	durée contact 1 h 29 min
	dernier vol. 500 mL	

Retour

5 6 7 8



Remarque : Les valeurs montrées ne sont que des exemples. Vous devez utiliser les valeurs prescrites par votre médecin.



Remarque : Si une thérapie selon le cycle vous est prescrite, les options affichées seront différentes. Allez à la page 58 pour la DPCC selon le cycle.

5 Choisissez les valeurs

Appuyez sur le bouton jaune pour choisir la valeur correspondante :

- **Volume total** — Quantité de dialysat utilisée durant tout le traitement
- **Volume perfusion** — Quantité prévue pour chaque perfusion (sauf la dernière)
- **Dernier volume** — Quantité de la dernière perfusion
- **Durée sommeil** — Total estimatif de tous les temps de drainage, perfusion et contact durant le traitement



Remarque : Les boutons bleu clair ne peuvent être sélectionnés. Votre appareil calcule les valeurs affichées aux boutons bleus en fonction des valeurs que vous avez entrées aux boutons jaunes.



Remarque : Si l'option « dernier sac » était réglée sur OUI, le bouton **dernier volume** affichera en fait le **volume du dernier sac**. Pour régler l'option de dernier sac, allez à « Onglet Options », page 86.

6 Entrez les valeurs

Quand vous appuyez sur un bouton jaune, il tourne à l'orange. Utilisez les touches **fléchées Haut/Bas (▼/▲)** pour choisir la valeur prescrite.

Recommencez pour entrer toutes les valeurs prescrites.

7 Appuyez sur **OK**

Appuyez sur la touche **OK** pour confirmer les réglages et les enregistrer.

8 Appuyez sur **Retour**

Appuyez sur le bouton **Retour** pour retourner à l'écran principal « Mes Réglages ».

Allez à la page 76 pour entrer vos réglages personnels à l'« Onglet Patient ».

Réglages DPCC selon le cycle

Mes Réglages

Mon Traitement Mes Réglages Mes Dossiers

5/2/2017 3:41 PM

Vos réglages pour la DPCC

cycles/pauses	volumes	durées	
# perfusions	vol. perfusion	durée contact	
5	2000 mL	1 h 30 min	
		durée perfusion	
		0 h 15 min	
	dernier vol.	durée drainage	
	500 mL	0 h 20 min	
	volume total	durée sommeil	
	8500 mL	8 h 55 min	

Retour

5 6 7 8



Remarque : Les valeurs montrées ne sont que des exemples.
Vous devez utiliser les valeurs prescrites par votre médecin.



Remarque : Si une thérapie selon le traitement vous est prescrite, les options affichées seront différentes. Allez à la page 56 pour la DPCC selon le traitement.

5 Choisissez les valeurs

Appuyez sur le bouton jaune pour choisir la valeur correspondante :

- **# perfusions** — Nombre de perfusions durant le traitement
- **Volume perfusion** — Quantité de chaque perfusion (sauf la dernière)
- **Dernier volume** — Quantité de la dernière perfusion
- **Durée contact** — Durée de contact péritonéal du dialysat
- **Durée perfusion** — Temps disponible pour la perfusion
- **Durée de drainage** — Temps disponible pour le drainage après le contact



Remarque : Les boutons bleu clair ne peuvent être sélectionnés. Votre appareil calcule les valeurs affichées par les boutons bleus en fonction des valeurs que vous avez entrées aux boutons jaunes.



Remarque : Si l'option « dernier sac » était réglée sur OUI, le bouton **dernier volume** affichera en fait le **volume du dernier sac**. Pour régler l'option de dernier sac, allez à « Onglet Options », page 86.

6 Entrez les valeurs

Quand vous appuyez sur un bouton jaune, il tourne à l'orange. Utilisez les touches **fléchées Haut/Bas (▼/▲)** pour choisir la valeur prescrite.

Recommencez pour entrer toutes les valeurs prescrites.

7 Appuyez sur **OK**

Appuyez sur la touche **OK** pour confirmer les réglages et les enregistrer.

8 Appuyez sur **Retour**

Appuyez sur le bouton **Retour** pour retourner à l'écran principal « Mes Réglages ».

Allez à la page 76 pour entrer vos réglages personnels à l'« Onglet Patient ».

Réglages DPI selon le traitement

Mes Réglages Mon Traitement Mes Réglages Mes Dossiers

5/2/2017 3:42 PM

Vos réglages pour la DPI

cycles/pauses		volumes		durées	
	volume total		durée sommeil		
	9000 mL		7 h 30 min		
# perfusions	vol. perfusion		durée contact		
5	2000 mL		1 h 27 min		
# pauses	vol. de pause				
1	1000 mL				

Retour

5 6 7 8



Remarque : Les valeurs montrées ne sont que des exemples. Vous devez utiliser les valeurs prescrites par votre médecin.



Remarque : Si une thérapie selon le cycle vous est prescrite, les options affichées seront différentes. Allez à la page 62 pour la DPI selon le cycle.

5 Choisissez les valeurs

Appuyez sur le bouton jaune pour choisir la valeur correspondante :

- **# pauses** — Nombre de pauses durant le traitement
- **Volume total** — Quantité de dialysat utilisée pour tout le traitement
- **Volume perfusion** — Quantité de chaque perfusion
- **Volume de pause** — Volume de perfusion à chaque pause
- **Durée sommeil** — Total estimatif de tous les temps de drainage, perfusion et contact durant le traitement



Remarque : Les boutons bleu clair ne peuvent être sélectionnés. Votre appareil calcule les valeurs affichées par les boutons bleus en fonction des valeurs entrées aux boutons jaunes.



Remarque : Si l'option « dernier sac » était réglée sur OUI, le bouton **dernier volume** affichera en fait le **volume du dernier sac**. Pour régler l'option dernier sac, allez à « Onglet Options », page 86.

6 Entrez les valeurs

Quand vous appuyez sur un bouton jaune, il tourne à l'orange. Utilisez les touches **fléchées Haut/Bas** (▼/▲) pour choisir la valeur prescrite.

Recommencez pour entrer toutes les valeurs prescrites.

7 Appuyez sur

Appuyez sur la touche **OK** pour confirmer les réglages et les enregistrer.

8 Appuyez sur

Appuyez sur le bouton **Retour** pour retourner à l'écran principal « Mes Réglages ».

Allez à la page 76 pour entrer vos réglages personnels à l'« Onglet Patient ».

Réglages DPI selon le cycle

Mes Réglages Mon Traitement Mes Réglages Mes Dossiers

5/2/2017 4:46 PM

Vos réglages pour la DPI

cycles/pauses		volumes	durées		
# perfusions	5	vol. perfusion	1000 mL	durée contact	1 h 30 min
# pauses	1	vol. de pause	2000 mL	durée perfusion	0 h 15 min
				durée drainage	0 h 20 min
		volume total	9000 mL	durée sommeil	8 h 55 min

Retour

5 6 7 8



Remarque : Les valeurs montrées ne sont que des exemples. Vous devez utiliser les valeurs prescrites par votre médecin.



Remarque : Si une thérapie selon le traitement vous est prescrite, les options affichées seront différentes. Allez à la page 59 pour la DPI selon le traitement.

5 Choisissez les valeurs

Appuyez sur le bouton jaune pour choisir la valeur correspondante :

- **# perfusions** — Nombre de perfusions durant le traitement
- **# pauses** — Nombre de pauses durant le traitement
- **Volume perfusion** — Quantité de chaque perfusion
- **Volume de pause** — Volume de perfusion à chaque pause
- **Durée contact** — Durée de contact péritonéal du dialysat
- **Durée perfusion** — Temps disponible pour la perfusion
- **Durée drainage** — Temps disponible pour le drainage après la période de contact



Remarque : Les boutons bleu clair ne peuvent être sélectionnés. Votre appareil calcule les valeurs affichées par les boutons bleus en fonction des valeurs que vous avez entrées aux boutons jaunes.

6 Entrez les valeurs

Quand vous appuyez sur un bouton jaune, il tourne à l'orange. Utilisez les touches **fléchées Haut/Bas (▼/▲)** pour choisir la valeur prescrite.

Recommencez pour entrer toutes les valeurs prescrites.

7 Appuyez sur **OK**

Appuyez sur la touche **OK** pour confirmer les réglages et les enregistrer.

8 Appuyez sur **Retour**

Appuyez sur le bouton **Retour** pour retourner à l'écran principal « Mes Réglages ».

Allez à la page 76 pour entrer vos réglages personnels à l'« Onglet Patient ».

Réglages DP+ selon le traitement

Mes Réglages

Mon Traitement Mes Réglages Mes Dossiers

5/2/2017 4:47 PM

Vos réglages pour la DP+

cycles/pauses		volumes		durées	
		volume total		durée sommeil	
		9500 mL		7 h 30 min	
# perfusions		vol. perfusion			
6		2000 mL			
# pauses		vol. de pause		durée contact	
1		1000 mL		1 h 27 min	
		dernier vol.			
		500 mL			

Retour

5 6 7 8



Remarque : Les valeurs montrées ne sont que des exemples. Vous devez utiliser les valeurs prescrites par votre médecin.



Remarque : Si une thérapie selon le cycle vous est prescrite, les options affichées seront différentes. Allez à la page 66 pour la DP+ selon le cycle.

5 Choisissez les valeurs

Appuyez sur le bouton jaune pour choisir la valeur correspondante :

- **# pauses** — Nombre de pauses durant le traitement
- **Volume total** — Quantité de dialysat utilisée pour tout le traitement
- **Volume perfusion** — Quantité de chaque perfusion (sauf la dernière)
- **Volume de pause** — Volume de perfusion à chaque pause
- **Dernier volume** — Quantité de la dernière perfusion
- **Durée sommeil** — Total estimatif de tous les temps de drainage, perfusion et contact durant le traitement



Remarque : Les boutons bleu clair ne peuvent être sélectionnés. Votre appareil calcule les valeurs affichées par les boutons bleus en fonction des valeurs que vous avez entrées aux boutons jaunes.



Remarque : Si l'option « dernier sac était réglée sur OUI, le bouton **dernier volume** sera en fait le **volume du dernier sac**. Pour régler l'option de dernier sac, allez à « Onglet Options », page 86.

6 Entrez les valeurs

Quand vous appuyez sur un bouton jaune, il tourne à l'orange. Utilisez les touches **fléchées Haut/Bas (▼/▲)** pour choisir la valeur prescrite.

Recommencez pour entrer toutes les valeurs prescrites.

7 Appuyez sur **OK**

Appuyez sur la touche **OK** pour confirmer les réglages et les enregistrer.

8 Appuyez sur **Retour**

Appuyez sur le bouton **Retour** pour retourner à l'écran principal « Mes Réglages ».

Allez à la page 76 pour entrer vos réglages personnels à l'« Onglet Patient ».

Réglages DP+ selon le cycle

Mes Réglages

Mon Traitement Mes Réglages Mes Dossiers

5/2/2017 4:48 PM

Vos réglages pour la DP+

cycles/pauses	volumes	durées
# perfusions	vol. perfusion	durée contact
6	2000 mL	1 h 0 min
# pauses	vol. de pause	durée perfusion
1	1000 mL	0 h 15 min
	dernier vol.	durée drainage
	500 mL	0 h 20 min
	volume total	durée sommeil
	9500 mL	7 h 30 min

Retour

5 6 7 8



Remarque : Les valeurs montrées ne sont que des exemples. Vous devez utiliser les valeurs prescrites par votre médecin.



Remarque : Si une thérapie selon le traitement vous est prescrite, les options affichées seront différentes. Allez à la page 64 pour la DP+ selon le traitement.

5 Choisissez les valeurs

Appuyez sur le bouton jaune pour choisir la valeur correspondante :

- **# perfusions** — Nombre de perfusions durant le traitement
- **# pauses** — Nombre de pauses durant le traitement
- **Volume perfusion** — Quantité de chaque perfusion (sauf la dernière)
- **Volume de pause** — Volume de perfusion à chaque pause
- **Dernier volume** — Quantité de la dernière perfusion
- **Durée contact** — Durée de contact péritonéal du dialysat
- **Durée perfusion** — Temps disponible pour la perfusion
- **Durée drainage** — Temps disponible pour le drainage après le contact



Remarque : Les boutons bleu clair ne peuvent être sélectionnés. Votre appareil calcule les valeurs affichées par les boutons bleus en fonction des valeurs entrées aux boutons jaunes.



Remarque : Si l'option « dernier sac était réglée sur OUI, le bouton **dernier volume** affichera en fait le **volume du dernier sac**. Pour régler l'option de dernier sac, allez à « Onglet Options », page 86.

6 Entrez les valeurs

Quand vous appuyez sur un bouton jaune, il tourne à l'orange. Utilisez les touches **fléchées Haut/Bas** (▼/▲) pour choisir la valeur prescrite.

Recommencez pour entrer toutes les valeurs prescrites.

7 Appuyez sur **OK**

Appuyez sur la touche **OK** pour confirmer les réglages et les enregistrer.

8 Appuyez sur **Retour**

Appuyez sur le bouton **Retour** pour retourner à l'écran principal « Mes Réglages ».

Allez à la page 76 pour entrer vos réglages personnels à l'« Onglet Patient ».

Réglages DP fluctuante (tidal) selon le traitement

Mes Réglages

Mon Traitement Mes Réglages Mes Dossiers

5/2/2017 5:03 PM

Vos réglages pour la DP fluctuante (tidal)

cycles/pauses		volumes		durées	
	volume total		durée sommeil		
	5000 mL		7 h 30 min		
# pauses	vol. de pause				
9	1000 mL				
	premier vol.				
	2000 mL				
# perfusions	volume tidal		durée contact		
1	250 mL		0 h 55 min		

Retour

Suivant

5 6 7 8



Remarque : Les valeurs montrées ne sont que des exemples. Vous devez utiliser les valeurs prescrites par votre médecin.



Remarque : Si une thérapie selon le cycle vous est prescrite, les options affichées seront différentes. Allez à la page 71 pour la DP fluctuante (tidal) selon le cycle.

5 Choisissez les valeurs

Appuyez sur le bouton jaune pour choisir la valeur correspondante :

- **# pauses** — Nombre de pauses durant le traitement
- **Volume total** — Quantité de dialysat utilisée pour tout le traitement
- **Volume de pause** — Volume de perfusion à chaque pause
- **Premier volume** — Quantité de la première perfusion
- **Volume tidal** — Quantité de perfusion à chaque échange
- **Durée sommeil** — Total estimatif de tous les temps de drainage, perfusion et contact durant le traitement



Remarque : Les boutons bleu clair ne peuvent être sélectionnés. Votre appareil calcule les valeurs affichées par les boutons bleus en fonction des valeurs entrées aux boutons jaunes.

6 Entrez les valeurs

Quand vous appuyez sur un bouton jaune, il tourne à l'orange. Utilisez les touches **fléchées Haut/Bas (▼/▲)** pour choisir la valeur prescrite.

Recommencez pour entrer toutes les valeurs prescrites.

7 Appuyez sur **OK**

Appuyez sur la touche **OK** pour confirmer les réglages et les enregistrer.

8 Appuyez sur **Suivant**

Appuyez sur le bouton **Suivant** pour passer à l'écran suivant pour finir l'entrée des valeurs prescrites.

Réglages DP fluctuante (tidal) selon le traitement (suite)

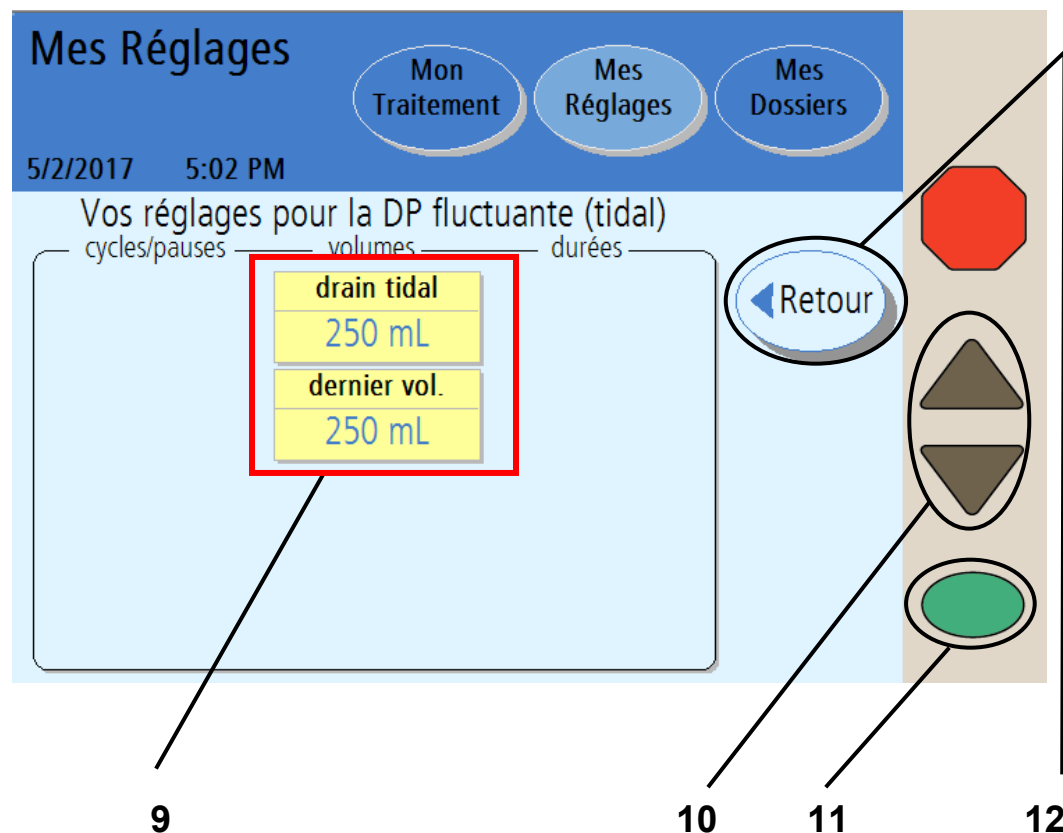

Remarque : Les valeurs montrées ne sont que des exemples. Vous devez utiliser les valeurs prescrites par votre médecin.

9 Choisissez les valeurs

Appuyez sur le bouton jaune pour choisir la valeur correspondante :

- **Drain tidal** — Quantité à drainer à chaque échange
- **Dernier volume** — Quantité de la dernière perfusion



Avertissement : Le volume de drainage tidal doit comprendre le volume de perfusion tidal plus l'ultrafiltration (UF) attendue, qui se base sur le volume UF quotidien moyen du contact tidal pour empêcher une situation de surcharge. Une surcharge de liquide peut causer des lésions graves voire mortelles. Pour plus de détails sur la surcharge voir page **Error!**
Bookmark not defined.



Remarque : Les boutons bleu clair ne peuvent être sélectionnés. Votre appareil calcule les valeurs affichées par les boutons bleus en fonction des valeurs entrées aux boutons jaunes.



Remarque : Si l'option « dernier sac » était réglée sur OUI, le bouton **dernier volume** affichera en fait le **volume du dernier sac**. Pour régler l'option de dernier sac, allez à « Onglet Options », page 86.

10 Entrez les valeurs

Quand vous appuyez sur un bouton jaune, il tourne à l'orange. Utilisez les touches **fléchées Haut/Bas** (▼/▲) pour choisir la valeur prescrite.

Recommencez pour entrer toutes les valeurs prescrites.

11 Appuyez sur **OK**

Appuyez sur la touche **OK** pour confirmer les réglages et les enregistrer.

12 Appuyez sur **Retour**

Appuyez sur le bouton **Retour** pour revenir à l'écran précédent, puis appuyez à nouveau sur le bouton **Retour** pour retourner à l'écran principal « Mes Réglages ».

Allez à la page 76 pour entrer vos réglages personnels à l'« Onglet Patient ».

Réglages DP fluctuante (tidal) selon le cycle

Mes Réglages

Mon Traitement Mes Réglages Mes Dossiers

5/2/2017 5:01 PM

Vos réglages pour la DP fluctuante (tidal)

cycles/pauses	volumes	durées
# pauses	vol. de pause	durée contact
1	1000 mL	0 h 55 min
	premier vol.	durée perfusion
	2000 mL	0 h 15 min
# perfusions	volume tidal	durée drainage
9	250 mL	0 h 20 min
	volume total	durée sommeil
	5000 mL	11 h 40 min

Retour

Suivant

5 6 7 8



Remarque : Les valeurs montrées ne sont que des exemples. Vous devez utiliser les valeurs prescrites par votre médecin.



Remarque : Si votre ordonnance concerne une thérapie selon le traitement, cet écran affichera des options différentes. Allez à la page 68 pour la DP fluctuante (tidal) selon le traitement.

5 Choisissez les valeurs

Appuyez sur le bouton jaune pour choisir la valeur correspondante :

- **# pauses** — Nombre de pauses durant le traitement
- **# perfusions** — Nombre de perfusions durant le traitement
- **Volume de pause** — Volume de perfusion à chaque pause
- **Premier volume** — Quantité de la première perfusion
- **Volume tidal** — Quantité de perfusion à chaque échange
- **Durée contact** — Durée de contact péritonéal du dialysat
- **Durée perfusion** — Le temps disponible pour la perfusion
- **Durée drainage** — Le temps disponible pour le drainage après le contact



Remarque : Les boutons bleu clair ne peuvent être sélectionnés. Votre appareil calcule les valeurs affichées par les boutons bleus en fonction des valeurs entrées aux boutons jaunes.

6 Entrez les valeurs

Quand vous appuyez sur un bouton jaune, il tourne à l'orange. Utilisez les touches **fléchées Haut/Bas (▼/▲)** pour choisir la valeur prescrite.

Recommencez pour entrer toutes les valeurs prescrites.

7 Appuyez sur **OK**

Appuyez sur la touche **OK** pour confirmer et enregistrer les réglages.

8 Appuyez sur **Suivant**

Appuyez sur le bouton **Suivant** pour passer à l'écran suivant pour finir l'entrée des valeurs prescrites.

Réglages DP fluctuante (tidal) selon le cycle (suite)

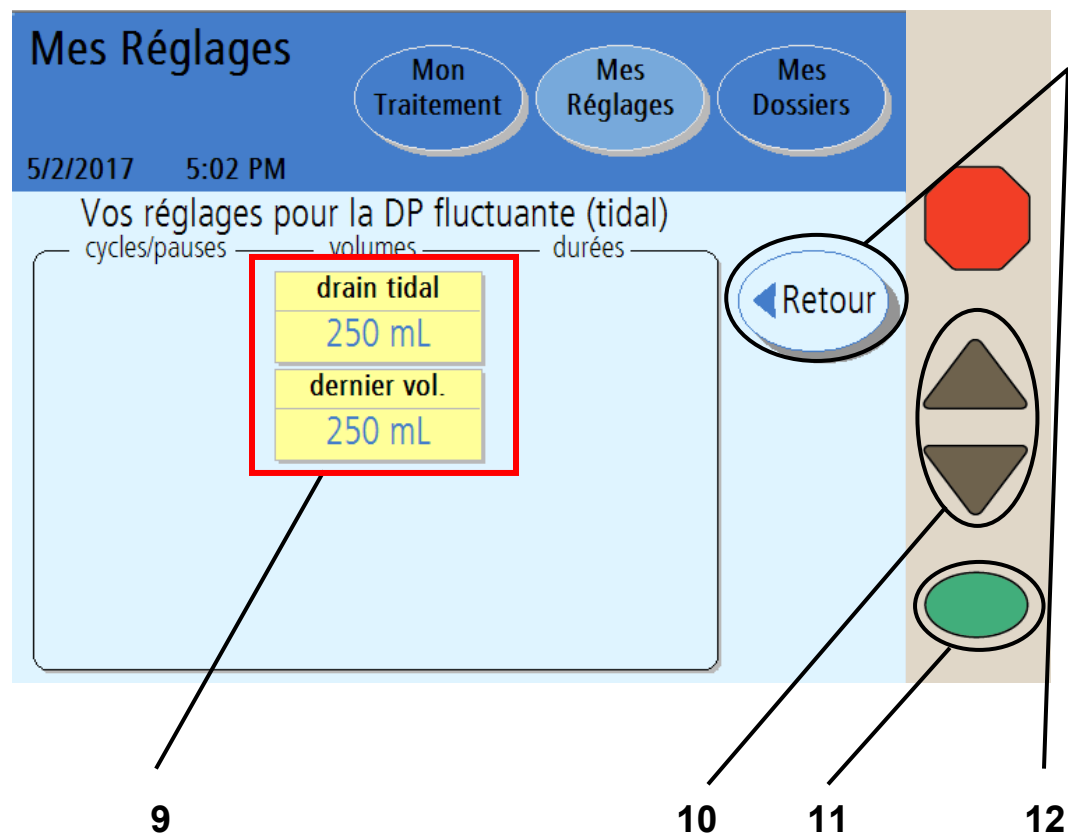

Remarque : Les valeurs montrées ne sont que des exemples. Vous devez utiliser les valeurs prescrites par votre médecin.

9 Choisissez les valeurs

Appuyez sur le bouton jaune pour choisir la valeur correspondante :

- **Drain tidal** — Quantité à drainer à chaque échange
- **Dernier volume** — Quantité de la dernière perfusion



Avertissement : Le volume de drainage tidal doit comprendre le volume de perfusion tidal plus l'ultrafiltration (UF) attendue, qui se base sur le volume UF quotidien moyen du contact tidal pour empêcher une situation de surcharge. Une surcharge de liquide peut causer des lésions graves, voire mortelles. Pour plus de détails sur la surcharge voir page **Error! Bookmark not defined.**



Remarque : Les boutons bleu clair ne peuvent être sélectionnés. Votre appareil calcule les valeurs affichées par les boutons bleus en fonction des valeurs entrées aux boutons jaunes.



Remarque : Si l'option « dernier sac » était réglée sur OUI, le bouton **dernier volume** affichera en fait le **volume du dernier sac**. Pour régler l'option de dernier sac, allez à « Onglet Options », page 86.

10 Entrez les valeurs

Quand vous appuyez sur un bouton jaune, il tourne à l'orange. Utilisez les touches **fléchées Haut/Bas** (▼/▲) pour choisir la valeur prescrite.

Recommencez pour entrer toutes les valeurs prescrites.

11 Appuyez sur **OK**

Appuyez sur la touche **OK** pour confirmer les réglages et les enregistrer.

12 Appuyez sur **Retour**

Appuyez sur le bouton **Retour** pour revenir à l'écran précédent, puis appuyez à nouveau sur le bouton **Retour** pour retourner à l'écran principal « Mes Réglages ».

Allez à la page 76 pour entrer vos réglages personnels à l'« Onglet Patient ».

Onglet Patient

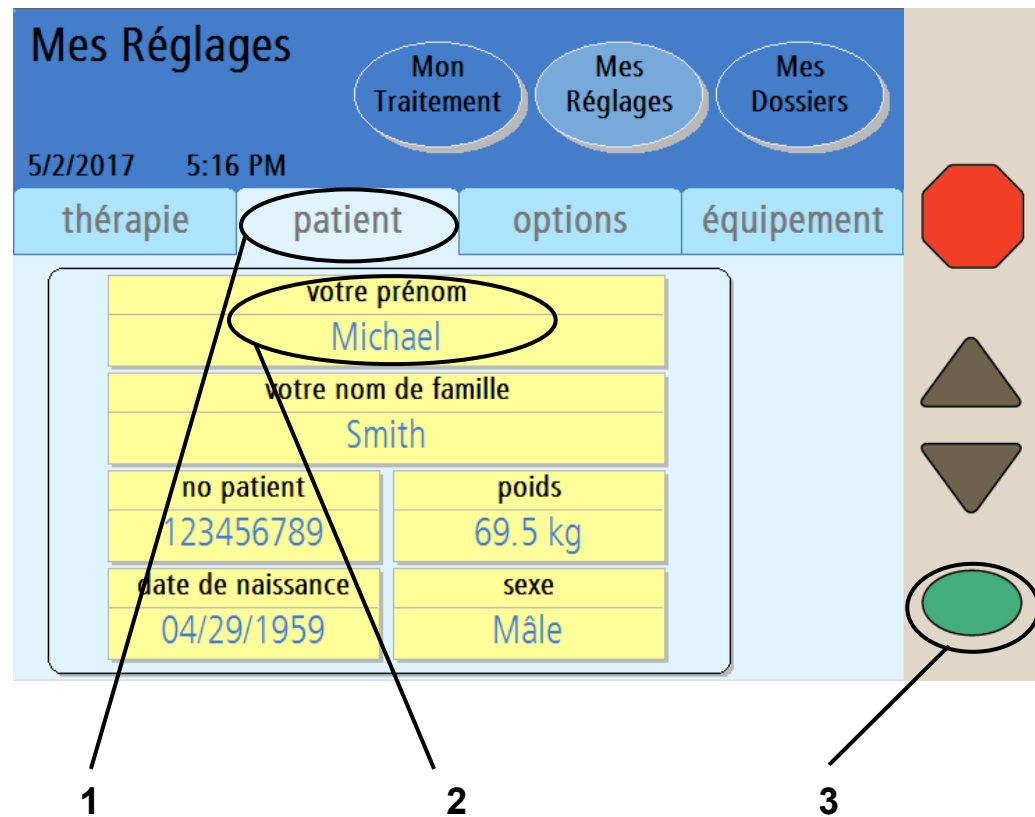

Remarque : Les valeurs montrées ne sont que des exemples. Vous devez utiliser les valeurs prescrites par votre médecin.

1 Appuyez sur **patient**

Appuyez sur **patient** pour passer à l'écran « Mes Réglages/votre prénom ».

2 Appuyez sur **votre prénom**

3 Appuyez sur **OK**

Appuyez sur **votre prénom**, puis sur la touche **OK** pour entrer votre prénom. Vous passez automatiquement au clavier tactile.



Remarque : L'entrée de vos renseignements personnels n'est nécessaire que la première fois que vous mettez en marche votre appareil. Vos renseignements personnels seront mémorisés pour les traitements ultérieurs.

Entrée du prénom

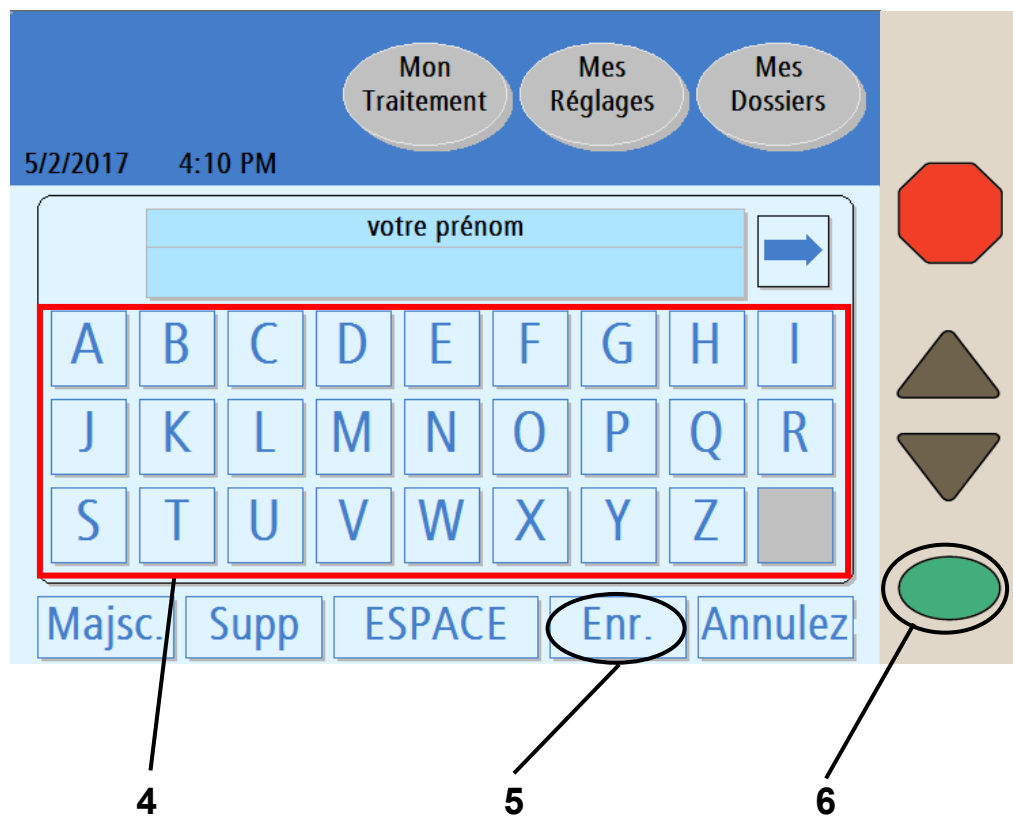

4 Entrez votre prénom

Utilisez le clavier affiché à l'écran pour entrer votre prénom en touchant chaque lettre qui le compose. Le prénom s'affiche à mesure dans la boîte « votre prénom ».



Remarque : Supprimez le prénom par défaut de la boîte avant d'entrer votre prénom. Pour effacer une lettre, appuyez sur le bouton **Supp.** Pour passer des majuscules aux minuscules et vice-versa, appuyez sur le bouton **Majsc.** Pour sortir de cet écran sans changement, appuyez sur le bouton **Annulez**, puis sur la touche **OK**.



Remarque : Pour entrer un chiffre ou un symbole, appuyez sur le bouton ⇨ à droite de la boîte, au-dessus du clavier. Pour revenir aux lettres, appuyez sur le bouton ⇐ qui apparaît à gauche de la boîte, au-dessus du bloc numérique.

5 Appuyez sur **Enr.**

Une fois que vous avez entré votre prénom, appuyez sur le bouton d'enregistrement **Enr.**

6 Appuyez sur **OK**

Appuyez sur la touche **OK** pour confirmer les réglages et les enregistrer. Vous retournez à l'onglet « Patient » à l'écran « Mes Réglages ».

En vous basant sur l'exemple précédent, appuyez sur les boutons **votre nom de famille** et votre **n° patient** à l'écran « Onglet Patient ». Votre numéro de patient vous est affecté par votre infirmière de dialyse et est indiqué dans la fiche « Mes Paramètres de traitement », page 6 pour votre numéro de patient.

Entrée de la date de naissance

The screenshot shows a patient information screen titled "Mes Réglages". At the top, there are three buttons: "Mon Traitement", "Mes Réglages", and "Mes Dossiers". Below these, the date and time "5/2/2017 5:16 PM" are displayed. A navigation bar contains four tabs: "thérapie", "patient", "options", and "équipement". The "patient" tab is active, showing a form with the following fields:

votre prénom	
Michael	
votre nom de famille	
Smith	
no patient	poids
123456789	69.5 kg
date de naissance	sexe
04/29/1959	Mâle

Callout 7 points to the "date de naissance" field. Callout 8 points to the "options" tab. Callout 9 points to a green circular button on the right side of the screen. Other UI elements include a red octagonal stop sign and two triangular navigation buttons above the green button.



Remarque : Les valeurs montrées ne sont que des exemples. Vous devez utiliser les valeurs prescrites par votre médecin.

7 Appuyez sur **date de naissance**

Appuyez sur le bouton **date de naissance** pour entrer votre date de naissance. Le bouton tourne à l'orange et le premier groupe de chiffres est activé.



Remarque : Dépendant du format de date adopté, il se peut qu'il faille entrer le jour avant le mois. Le bouton de réglage format de date se trouve à la section « Onglet Équipement », page 90.

8 Entrez votre date de naissance

Utilisez les touches fléchées **Haut/Bas** (▼/▲) pour changer les deux premiers chiffres du mois de la date de naissance. Par exemple :

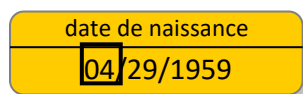

Utilisez les touches fléchées pour le réglage

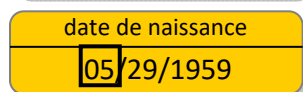

Appuyez sur la touche **OK** pour confirmer l'entrée et passez au groupe de chiffres suivant de la date de naissance.

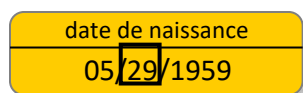

Utilisez les touches fléchées pour le réglage

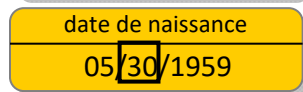

Appuyez sur la touche **OK** pour confirmer l'entrée et, de la même manière, passez au réglage de l'année.

9 Appuyez sur **OK**

Après avoir entré l'année de naissance, appuyez sur la touche **OK** pour confirmer votre date de naissance et l'enregistrer. Passez à la page suivante pour entrer votre poids.

Entrée du poids

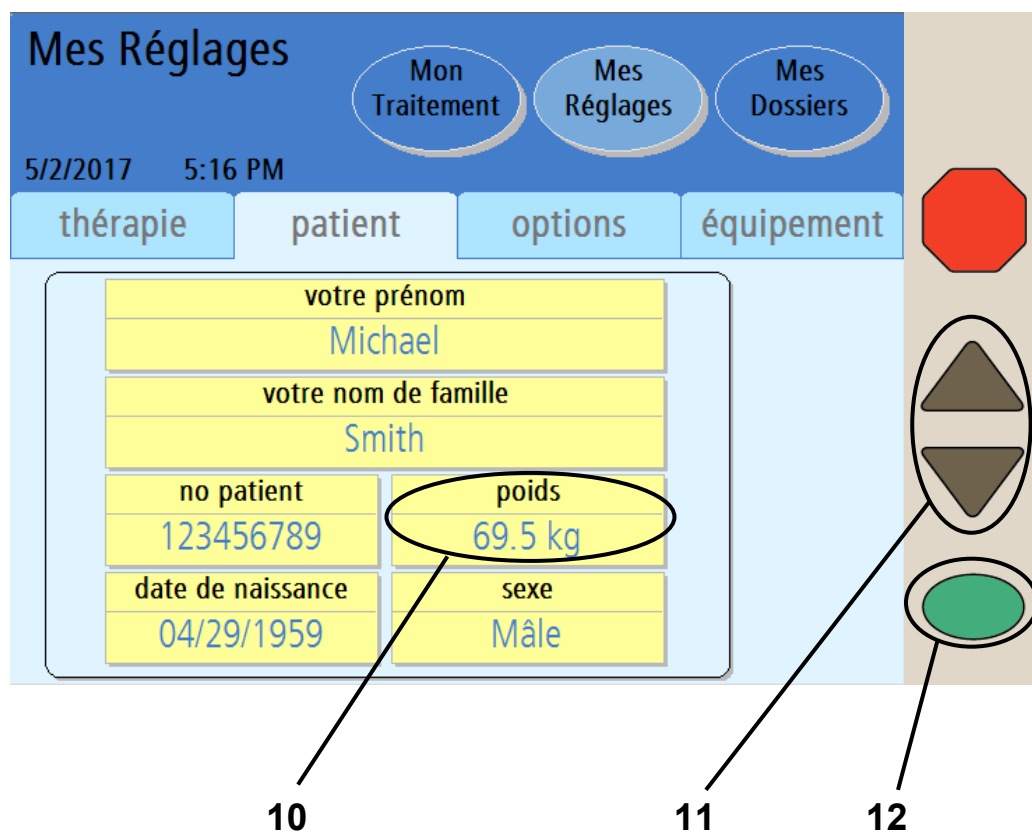

Remarque : Les valeurs montrées ne sont que des exemples. Vous devez utiliser les valeurs prescrites par votre médecin.

10 Appuyez sur **poids**

Appuyez sur le bouton **poids** pour entrer votre poids sec, tel que prescrit par votre médecin.



Remarque : Le poids entré doit être votre poids sec estimatif ou le poids cible prescrit par votre médecin. Allez à « Mes Paramètres de traitement », page 6. Si vous n'entrez pas les paramètres de traitement qui vous sont prescrits, vous risquez des complications qui pourraient être graves.



Remarque : Vous pouvez entrer votre poids en livres (lb) ou en kilogrammes (kg). Allez à « Onglet Options », page 86.

11 Entrez votre poids

Utilisez les touches **fléchées Haut/Bas** (▼/▲) pour entrer votre poids.

12 Appuyez sur **OK**

Après avoir entré votre poids, appuyez sur la touche **OK** pour confirmer l'entrée et l'enregistrer. Passez à la page suivante pour entrer votre sexe.

Entrée du sexe

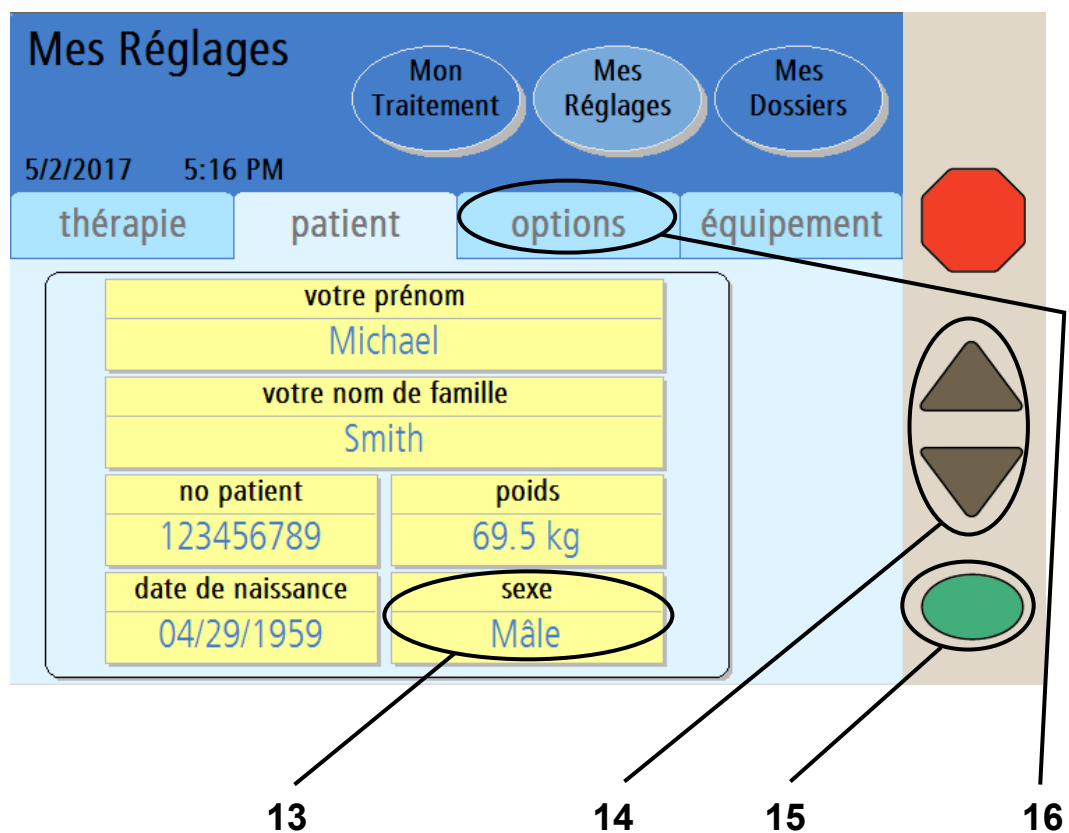

Remarque : Les valeurs montrées ne sont que des exemples. Vous devez utiliser les valeurs prescrites par votre médecin.

13 Appuyez sur sexe

Appuyez sur le bouton **sexe** pour entrer votre sexe.

14 Entrez votre sexe

Utilisez les touches **fléchées Haut/Bas (▼/▲)** pour passer de « Masculin » (Mâle) à « Féminin » (Femelle) et vice-versa.

15 Appuyez sur OK

Après avoir entré votre sexe, appuyez sur la touche **OK** pour confirmer l'entrée et l'enregistrer.

16 Appuyez sur options

Appuyez sur le bouton **options** pour passer à l'onglet « Options ».

Onglet Options

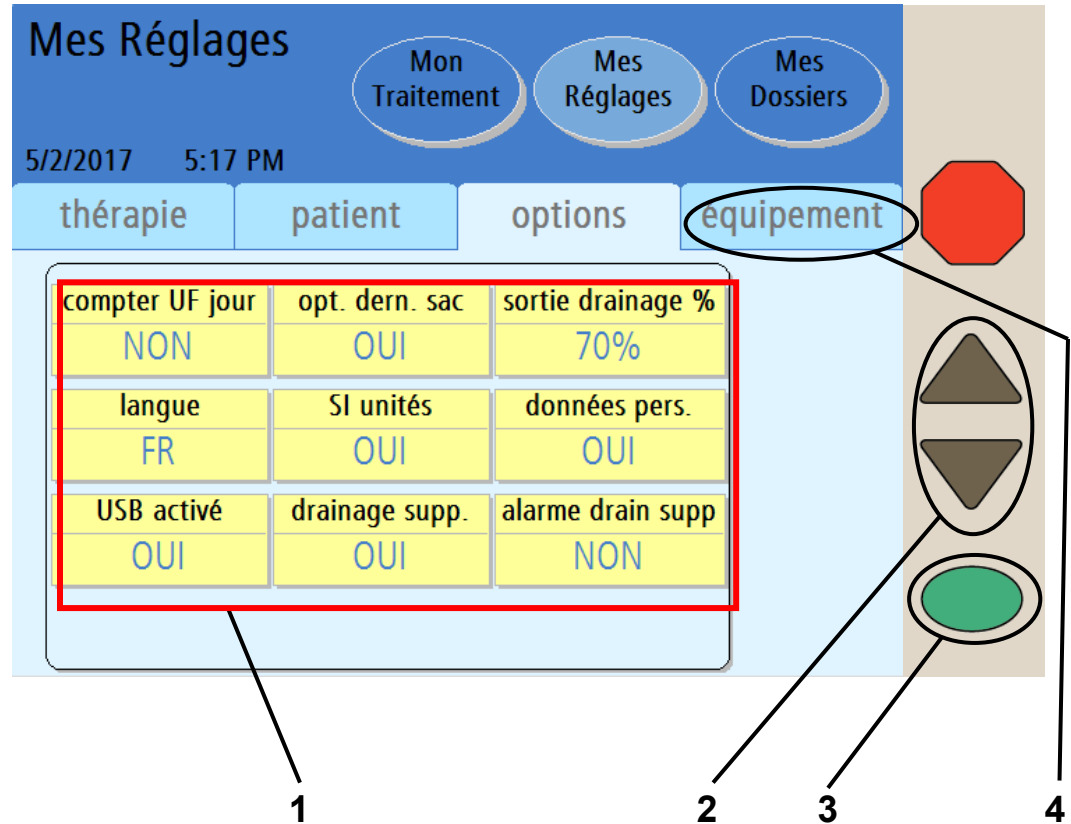

Remarque : Les valeurs montrées ne sont que des exemples. Vous devez utiliser les valeurs prescrites par votre médecin.

1 Choisissez les valeurs

Appuyez sur le bouton jaune pour y entrer la valeur correspondante :

- **Compter UF jour** — Inclure ou non Drain 0 dans l'ultrafiltration totale durant la journée. Si la réponse est OUI, l'UF du Drain 0 est comprise dans le total UF. La valeur par défaut est NON.
- **Langue** — Français, Anglais ou Espagnol.
- **Option Dernier sac** — Si cette option est choisie, votre cycleur vous remplira exclusivement à partir de l'option Dernier sac (clamp vert) pour votre dernier remplissage. Pendant le dernier contact le cycleur videra le sac réchaud, le remplira à partir du dernier sac, réchauffera le fluide et fournira cette solution spécifique pour la dernière infusion. La valeur par défaut est NON.

S'il vous faut plus de 24 000 ml de volume de remplissage total et que vous n'avez pas besoin de l'option Dernier Sac, cette ligne de dernier sac (clamp vert) peut être utilisée pour une solution supplémentaire.

- **Unités SI** — Si le réglage est NON, votre poids est exprimé en lb et votre glycémie, en mg/dL. Si le réglage est OUI, votre poids est exprimé en kg et votre glycémie, en mmol/dL.
- **Données personnelles** — Si l'option est réglée sur OUI (recommandé), le cycleur demande l'entrée de données de santé à jour après la fin de chaque traitement.
- **USB activé** — Indique s'il faut utiliser IQdrive pour transférer et enregistrer les réglages et les données de traitement. La valeur par défaut est NON.



Remarque : La description des options de cet écran se poursuit sur les deux prochaines pages.

2 Entrez les valeurs

Quand vous appuyez sur un bouton jaune, il tourne à l'orange. Utilisez les touches **fléchées Haut/Bas (▼/▲)** pour entrer la valeur prescrite.

Recommencez pour toutes les valeurs prescrites.

3 Appuyez sur **OK**

Appuyez sur **OK** pour confirmer les réglages et les enregistrer.

4 Appuyez sur **équipement**

Appuyez sur le bouton **équipement** pour aller à l'« Onglet Équipement ».

Onglet Options (suite)

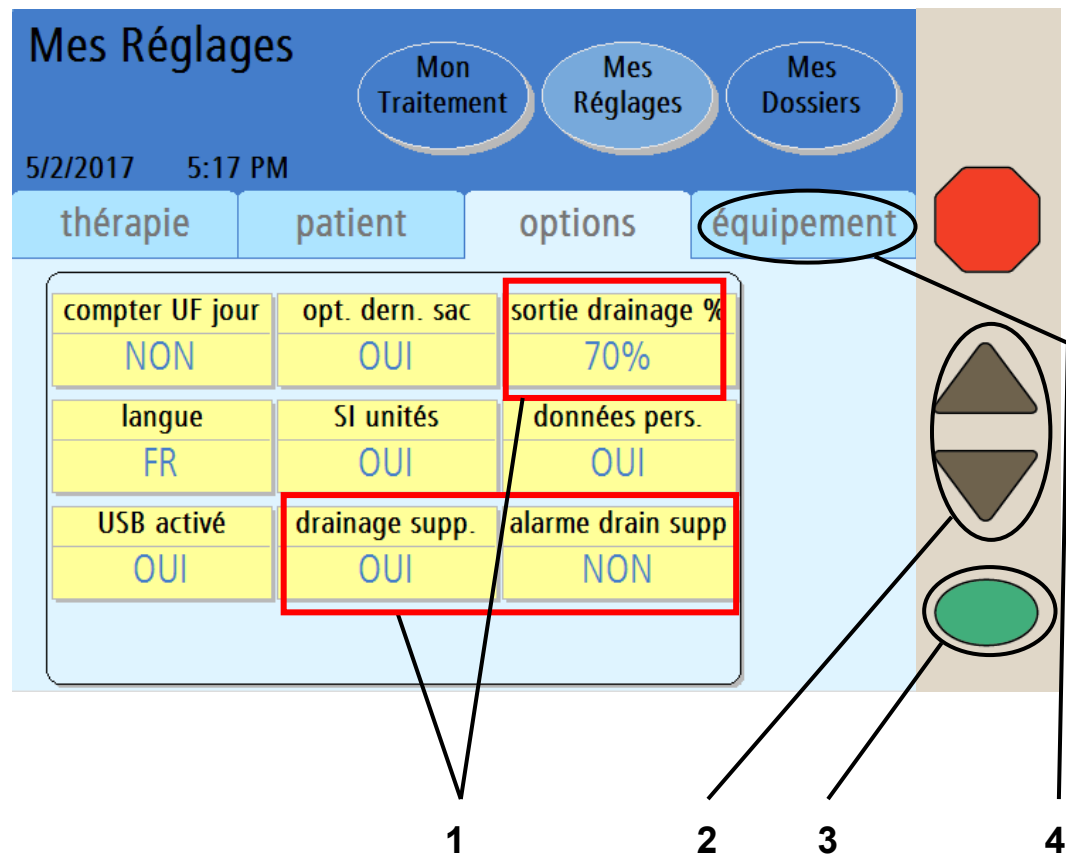

Remarque : Les valeurs indiquées ici ne le sont qu'à titre d'exemple. Vous devez utiliser les valeurs prescrites par votre médecin.

1 Sélectionnez les valeurs

Appuyez sur le bouton jaune pour sélectionner la valeur qu'il affiche :

- **sortie de drainage %**— Si cette option est réglée sur **70%**, le cycleur ne vous permet pas de terminer un drainage avant d'avoir drainé au moins **70%** du volume de drainage. C'est le réglage par défaut.
Si cette option est réglée sur **85%**, le cycleur ne vous permet pas de terminer un drainage avant d'avoir drainé au moins **85%** du volume de drainage. Suivez votre prescription et les instructions de votre infirmière de dialyse.
- **drainage supp. (drainage supplémentaire)**— Si cette option est réglée sur **OUI**, vous pouvez réaliser un drainage supplémentaire (prévu) après avoir terminé le dernier drainage. Le cycleur vous demande de choisir si vous voulez réaliser un drainage supplémentaire ou non (voir page 144 pour en savoir plus).
Si cette option est réglée sur **NON**, le traitement se poursuit normalement. Cette option est **NON** par défaut. Suivez les instructions de votre infirmière de dialyse.
- **alerte de drainage supp. (alerte de drainage supplémentaire)**— Si cette option est réglée sur **OUI**, votre cycleur vous alerte avec le son d'une alarme pour que vous choisissiez d'ajouter ou pas un drainage supplémentaire.
Si cette option est réglée sur **NON**, le cycleur vous demande de choisir si vous voulez réaliser un drainage supplémentaire ou non, mais sans son d'alarme.

2 Entrez les valeurs

Quand vous appuyez sur un bouton jaune, il tourne à l'orange. Utilisez les touches fléchées Haut/Bas (▼/▲) pour entrer la valeur prescrite. Recommencez ces étapes pour entrer toutes les valeurs prescrites.

3 Appuyez sur **OK**

Appuyez sur la touche **OK** pour confirmer les réglages et les enregistrer.

4 Appuyez sur **équipement**

Appuyez sur le bouton **équipement** pour vous rendre à l'écran « Réglages de l'équipement ».

Onglet Équipement

Mes Réglages

5/2/2017 5:22 PM

Mon Traitement Mes Réglages Mes Dossiers

thérapie patient options équipement

son	date/heure	affichage
inten. alarme	format de date	effac. écran
5	mm/jj/aaaa	Arrêt
inten. touches	date	luminosité
2	05/02/2017	10
	format heure	
	AM/PM	
	heure	
	5:22 PM	

1 2 3 4

1 Choisissez les valeurs

Appuyez sur le bouton jaune pour entrer la valeur correspondante :

- **Intensité alarme** — Intensité de l’alarme sonore (1 = basse, 20 = haute)
- **Intensité touches** — Intensité du son quand vous appuyez sur la touche (0 = aucune, 20 = haute)
- **Format de date** — Vous permet de placer le jour avant le mois ou après
- **Date** — Réglage de la date du jour (allez à la page 81 pour un exemple)
- **Format heure** — Vous permet de choisir entre le format 12 heures (AM/PM) et le format 24 heures
- **Heure** — Réglage de l’heure
- **Effac. écran** — Si l’option est réglée sur Marche, l’écran tactile s’éteint après 10 minutes d’inactivité. Si l’option est réglée sur Arrêt, l’écran reste constamment allumé. Si vous vous réveillez et que l’écran est noir, vous pouvez appuyer n’importe où sur l’écran pour l’allumer.
- **Luminosité** — Degré de luminosité de l’écran (1 = sombre, 10 = brillant)

2 Entrez les valeurs

Quand vous appuyez sur un bouton jaune, il tourne à l’orange. Utilisez les touches **fléchées Haut/Bas (▼/▲)** pour entrer la valeur voulue. Recommencez pour toutes les valeurs prescrites.

3 Appuyez sur **OK**

Appuyez sur **OK** pour confirmer les réglages et les enregistrer.

4 Appuyez sur **Mon Traitement**

À ce point, vous devriez avoir entré toute votre prescription. Quand vous êtes prêt à commencer le traitement, appuyez sur le bouton écran **Mon Traitement**.



Avertissement : Ne commencez pas le traitement si les réglages sont incorrects. Des réglages de traitement inexacts peuvent causer des complications graves.

Si vous n’êtes pas prêt à commencer le traitement, vous pouvez rester sur cet écran. L’écran s’éteindra après dix minutes si l’option **effac. écran** est réglée sur OUI. Appuyez sur un point quelconque de l’écran pour le rallumer.

Page laissée intentionnellement vide

Mon Traitement

Vérifications avant le traitement

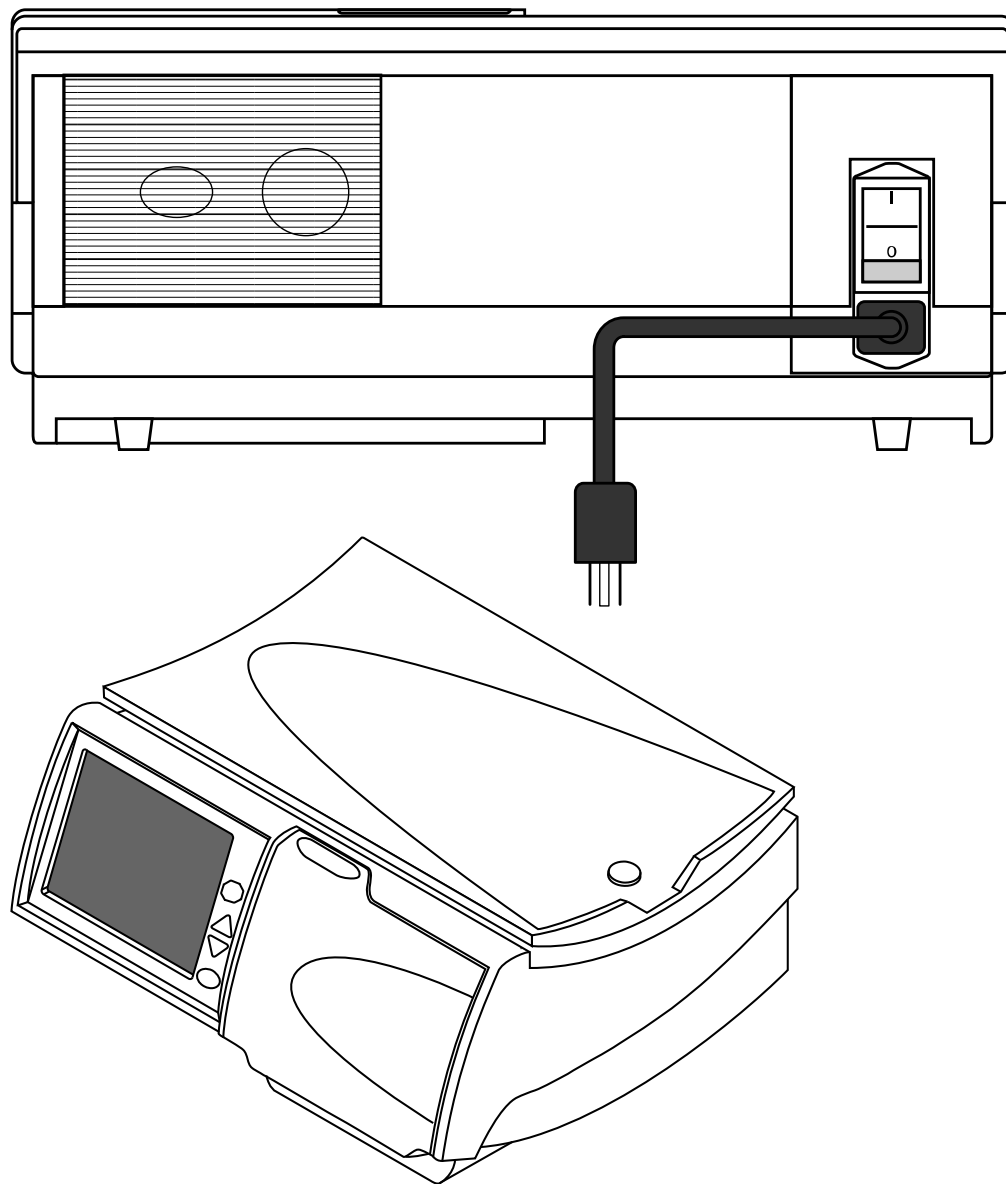

Préparation

Avant de commencer votre traitement, vérifiez les aspects suivants de votre cycleur :

- Assurez-vous que le cordon d'alimentation est branché dans une prise électrique à trois broches avec mise à la masse et que le commutateur d'alimentation, à l'arrière de l'appareil, est en position de **marche** (|).
- Vérifiez le plateau chauffant pour vous assurer que rien ne fait obstacle et qu'il ne touche pas le haut du boîtier du cycleur (comme cela est décrit à la page 45).
- Vérifiez que l'espace entre le plateau chauffant et le boîtier du cycleur est égal de tous les côtés.
- Vérifiez que l'appareil a été nettoyé récemment et qu'il est prêt pour commencer un traitement (allez à la page 236 pour plus de renseignements).

POWER

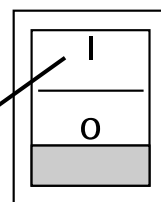

Avertissement : Si certaines des conditions ci-dessus ne sont pas remplies, procédez aux corrections nécessaires avant de continuer la préparation de l'appareil, sinon, il pourrait en résulter des complications graves.



Remarque : Si vous utilisez une unité IQdrive, assurez-vous qu'elle est correctement insérée dans le port USB, à l'arrière de l'appareil (allez à la page 182).



Remarque : Le cycleur Liberty Select exécute automatiquement un autotest au démarrage et vous avertit en cas de problème. Aucun test manuel n'est requis après l'installation.

Début de votre traitement

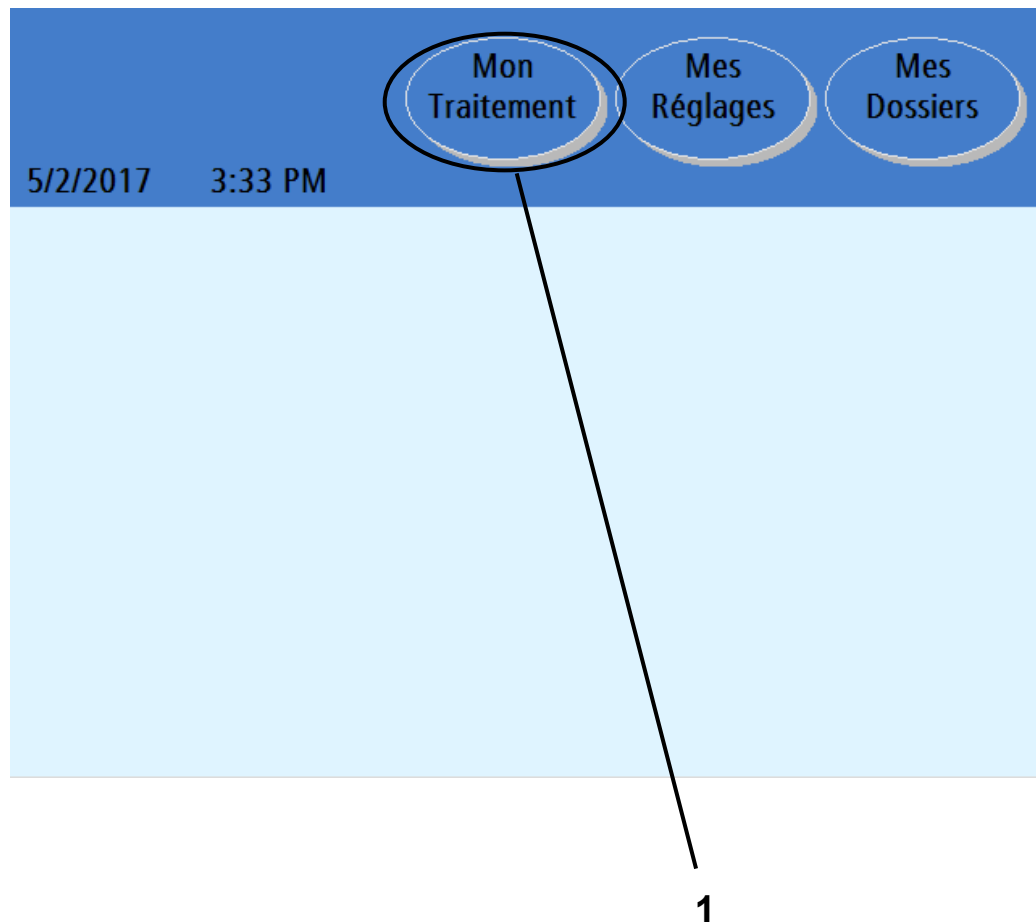

1 Appuyez sur **Mon Traitement**

Vous pouvez atteindre les écrans « Mon Traitement » à partir de tous les autres écrans. Appuyez sur le bouton écran **Mon Traitement** pour commencer les étapes de l'installation du traitement.

Si votre cycleur est en marche et l'écran éteint, appuyez sur n'importe quel point de l'écran tactile pour le rallumer.



Avertissement : Ne commencez pas le traitement tant que toutes les valeurs prescrites n'ont pas été entrées.

Avertissement : Vérifiez le bon fonctionnement de l'appareil avant de commencer le traitement.



Remarque : Le présent document n'est qu'un guide descriptif des écrans du cycleur Liberty Select. Suivez l'ordre exact des écrans de votre appareil et utilisez les illustrations comme références seulement.



Remarque : Si les réglages de thérapie de l'unité IQdrive ont changé depuis le dernier traitement, vous devez les vérifier avant de reprendre le traitement. Allez à «Utilisation de l'unité IQdrive », page 182. *N'enlevez pas l'unité IQdrive durant le traitement.*

Début de votre traitement (suite)

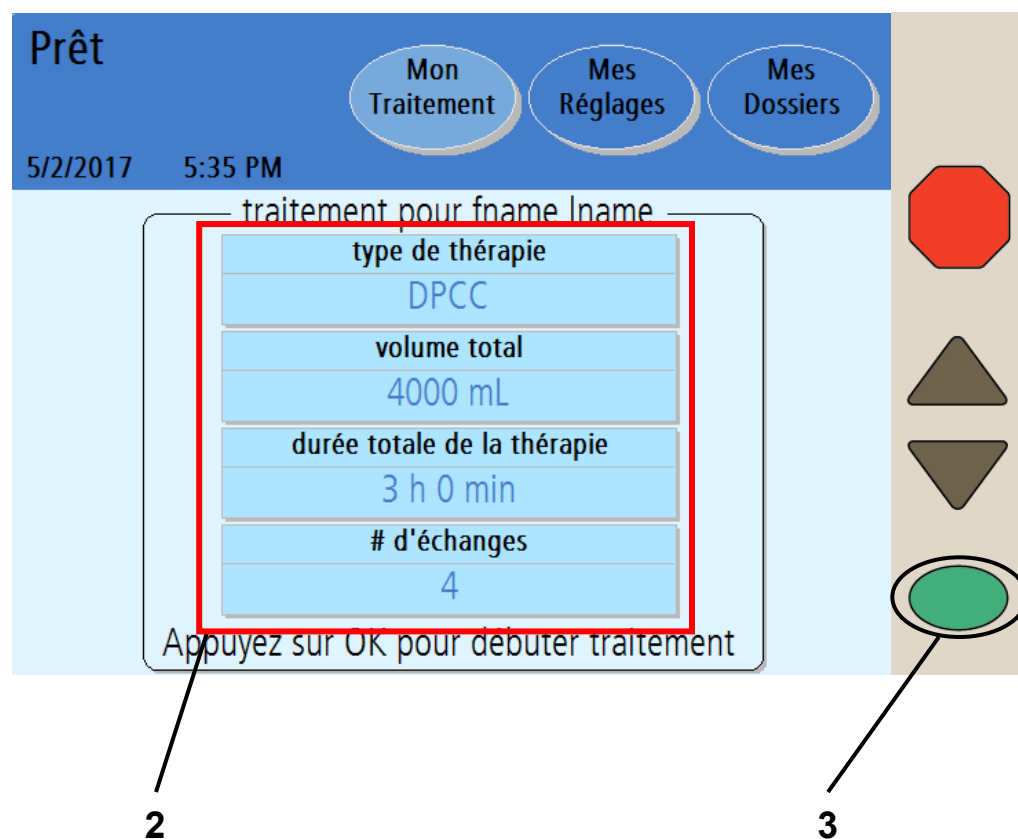

Remarque : Les valeurs montrées ne sont que des exemples. Vous devez utiliser les valeurs prescrites par votre médecin.

2 Vérifiez les valeurs du traitement

Les paramètres de traitement affichés sur l'écran « Prêt » doivent correspondre à ceux de votre prescription (page 2). S'il vous reste à entrer les valeurs correctes, allez à la page 52.

3 Appuyez sur **OK**

Si toutes les valeurs du traitement sont affichées correctement, appuyez sur la touche **OK** pour continuer. Il faudra au cycleur un moment pour intégrer les valeurs et passer à l'écran suivant.



Avertissement : Votre médecin vous prescrira le traitement au complet. L'utilisation de valeurs incorrectes peut se traduire par des complications graves. N'utilisez pas les valeurs données en exemple dans les illustrations des écrans de l'appareil.

Préparation

Installation

5/2/2017 5:37 PM

Mon Traitement Mes Réglages Mes Dossiers

étape 1

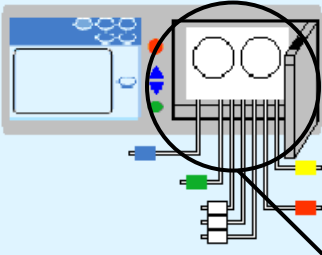

Regroupez fournitures
portez un masque
et vous lavez les mains.

Insérez
la cassette

Insérez le connecteur du patient
dans l'organisateur stay.safe

4 Regroupez les fournitures **5**

4 Regroupez les fournitures, portez un masque et lavez-vous les mains

Vous devez vous préparer avant de commencer le traitement :

- **Fournitures** — Fournitures typiques :
 - ✓ Masque
 - ✓ Sacs de solution
 - ✓ Ensemble du cycleur Liberty
 - ✓ Bouchons stay•safe
 - ✓ Tubulure ou sacs de drainage
 - ✓ Désinfectant pour les mains
- **Masque** — Mettez votre masque, tout le monde dans la salle doit aussi en porter un
- **Lavez-vous les mains** — Lavez-vous les mains selon les instructions de l’infirmière de dialyse.



Avvertissement : Vous devez employer la technique aseptique prescrite par votre infirmière de dialyse pour prévenir l’infection.

5 Inspectez la cassette



Avvertissement: Une nouvelle cassette stérile et une nouvelle tubulure de drainage doivent être utilisées pour chaque traitement. Assurez-vous que la cassette et la tubulure ne sont pas pliées ni endommagées, et vous assurer que sa date d’expiration elle n’est pas dépassée. Recherchez des rayures, des tubulures détachées ou de petits trous dans la membrane de la cassette. Des tubulures ou cassettes endommagées peuvent entraîner des fuites, une contamination ou une infection. **Conservez votre kit de tuyaux** pour ramassage et appelez immédiatement le service client au 1-800-323-5188. Un agent vous contactera pour le ramassage de l’ensemble de tubulures. **N’UTILISEZ PAS CE KIT!** Notifiez votre infirmière de dialyse de cet événement.



Mise en garde : La porte de cassette est pressurisée. N’essayez pas de rouvrir la porte de la cassette avant que l’appareil ne vous y invite. Ne touchez pas le capteur de porte lors du chargement de la cassette, voir page 34.

Installation

Mon
Traitement

Mes
Réglages

Mes
Dossiers

5/2/2017 5:37 PM

étape 1

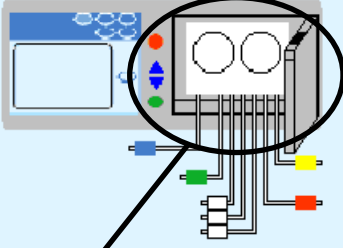

Regroupez fournitures
portez un masque
et vous lavez les mains.
Insérez
la cassette

Insérez le connecteur du patient
dans l'organisateur stay.safe

6

7

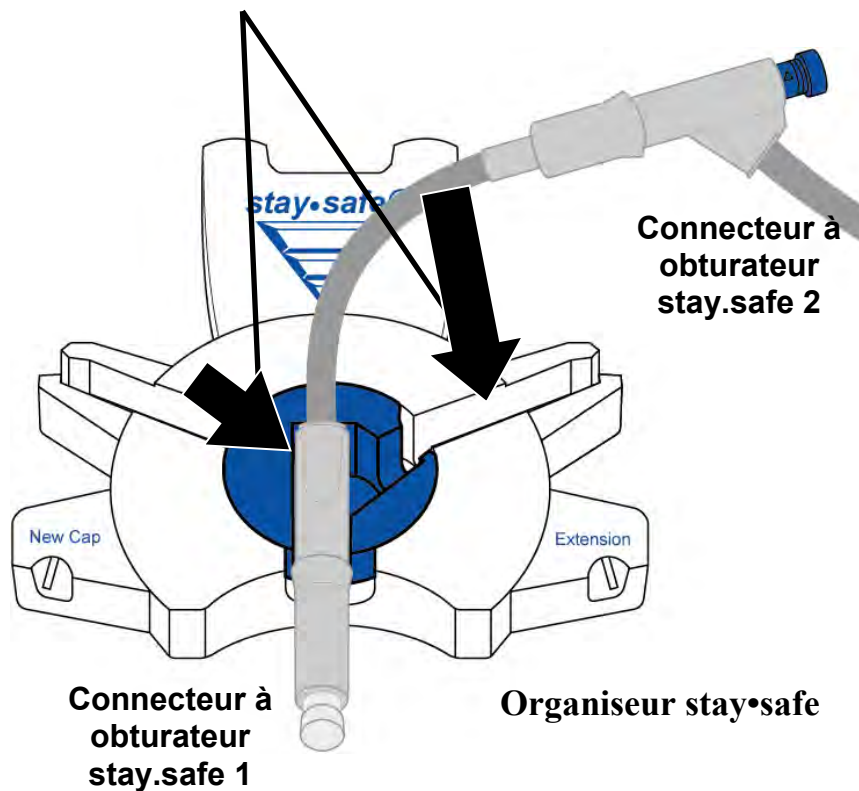

6 Insérez la cassette



Avertissement: Une cassette endommagée peut causer une fuite de solution de dialyse péritonéale dans le cycleur et constituer un risque potentiel de contamination. Si vous trouvez une fuite de liquide, veuillez informer votre infirmière de DP.

Pour insérer la cassette :

- Assurez-vous que le cycleur Liberty Select se trouve à proximité de l'avant de la table ou du chariot, de sorte que toutes les lignes puissent être suspendues librement à la cassette.
- Vérifiez l'étiquette de l'emballage sur le cycleur Liberty afin de vous assurer que sa date d'expiration elle n'est pas dépassée, puis retirez le cycleur de son emballage. Inspectez-le pour vous assurer qu'il ne présente ni déformations ni dommages. Recherchez des égratignures, des tubes desserrés ou de petits orifices dans le film de la cassette.



Mise en garde : Lorsque vous touchez le film, veillez à ne pas endommager le film de la cassette.



Avertissement : Une cassette endommagée peut causer une fuite de solution de dialyse péritonéale dans le cycleur et constituer un risque potentiel de contamination. Si vous trouvez une fuite de liquide, veuillez informer votre infirmière de DP.



Avertissement : N'UTILISEZ PAS l'appareil s'il est endommagé. Mettez-le de côté endommagé et appelez immédiatement le service client au 800-323-5188 pour organiser son ramassage et de le renvoyer endommagé.



Mise en garde : NE PAS insérer la cassette avant que le cycleur ne vous le demande via les instructions affichées à l'écran. Si vous essayez de l'insérer à un autre moment, elle ne s'enclenchera pas correctement et la porte ne se fermera pas.

- Poussez fermement le loquet de la porte pour ouvrir la porte de la cassette.



Mise en garde : Evitez de toucher les capteurs situées à l'intérieur de la porte de la cassette, cela pourrait endommager le module de pompe.



Mise en garde : La porte de la cassette est sous pression. N'essayez pas de l'ouvrir avant que votre appareil ne vous le demande.



Avertissement : Vérifiez si le module de pompe est propre et libre de toute obstruction avant d'insérer la cassette. **Gardez les doigts à l'écart des pièces en mouvement.**

- Tenez la cassette à l'aide des dômes en plastique orientés vers l'extérieur (vers vous).
- Pour insérer la cassette, faites-la glisser d'abord vers le haut sous les broches métalliques de guidage situées en haut de deux côtés du module de pompe.
- Ensuite, placez vos doigts sur la cassette et poussez la cassette pour la mettre en sa place. Assurez-vous que la cassette est bien en place dans le loquet de la cassette situé au bas du module de pompe. Allez à « Le module de pompe » page 34, pour une illustration de la plaque pompe.



Remarque : Le cycleur fonctionne de la même manière avec ou sans barre d'alignement. La même technique d'insertion de cassette doit être utilisée aux cycleurs avec ou sans barre d'alignement.

- Si votre cycleur *dispose* d'une barre d'alignement, assurez-vous que le tuyau pend au-dessus de la barre d'alignement et devant le cycleur.
- Si votre cycleur *ne dispose pas* de barre d'alignement, assurez-vous que le tube pend librement devant celui-ci.
- Ensuite, assurez-vous que la cassette a été correctement insérée:
 - La cassette doit se trouver sous les deux broches de guidage et doit aussi être fixée en place et reposée sur le loquet de la cassette.
 - Lors de l'utilisation d'un chariot de cycleur, assurez-vous que le tube pend librement derrière la poignée.
 - Lors de l'utilisation d'une table de chevet, assurez-vous que le tube pend librement sur son devant.

7 Insérez le connecteur à obturateur stay•safe

Ensuite, insérez le connecteur à obturateur stay•safe dans le support d'organiseur stay•safe, sous le panneau de commande. Insérez la tubulure dans le conduit de tubulure du côté droit.

Enfin, fermez doucement la porte de la cassette. Assurez-vous que la porte de la cassette s'enclenche pour la verrouiller.



Mise en garde : NE forcez PAS la fermeture de porte. Si vous avez des problèmes de sa fermeture, ouvrez la porte de cassette et assurez-vous que la cassette a été correctement insérée.

Branchement des tubulures de solution

Installation

5/2/2017 5:38 PM

Mon Traitement Mes Réglages Mes Dossiers

étape 2

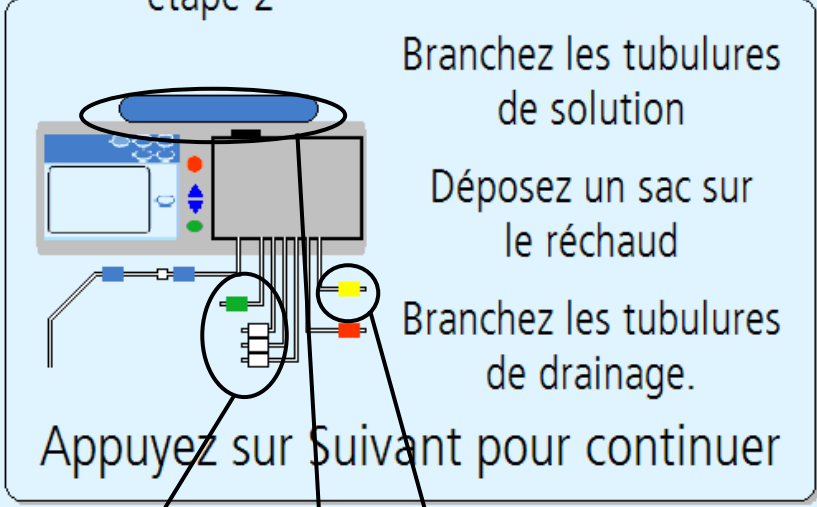

Branchez les tubulures de solution

Déposez un sac sur le réchaud

Branchez les tubulures de drainage.

Appuyez sur Suivant pour continuer

Suivant

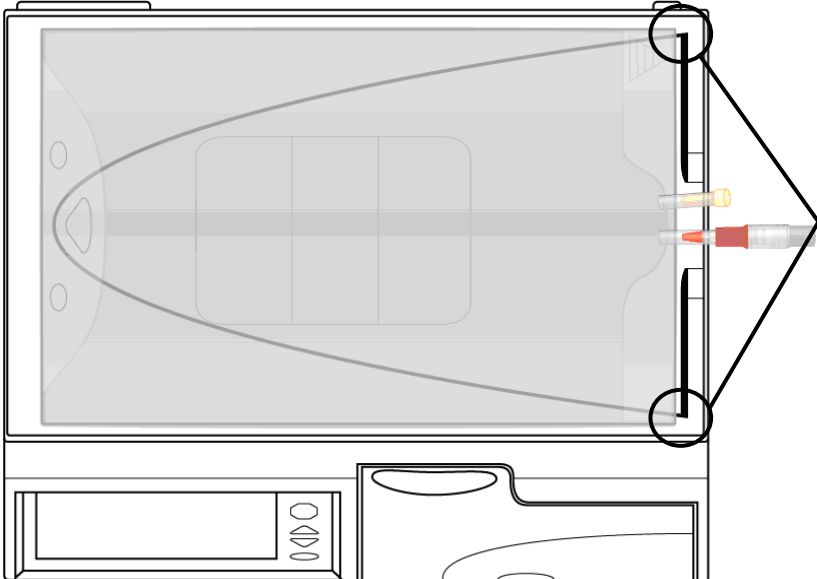

8 9 10



Placement du sac sur le plateau chauffant
Alignez le sac de solution avec les coins. Ne laissez pas le sac dépasser du bord

8 Branchez les tubulures de solution

Vérifiez les sacs de solution en utilisant S.C.A.L.E. (Solution, Clarté, quantité, fuites, date d'Expiration). Disposez les sacs de solution sur une surface plane, les ports de connexion vers vous. Lorsqu'on vous le demande, en utilisant une technique aseptique, branchez les tubulures de solution comme suit:

-  la tubulure à pince rouge vers le sac du réchaud ;
-  les tubulures à pince blanche vers les sacs de solution ;
-  la tubulure à pince verte vers le dernier sac de votre traitement, si prescrit.



Mise en garde : Si vous utilisez le chariot Liberty Select, veillez à l'équilibrer correctement en suspendant les sacs de solution des deux côtés. Une mauvaise répartition des sacs peut faire basculer le chariot et endommager l'appareil. La charge limite maximale sur le chariot Liberty Select en plus du cycleur est de 27,2 kg (60 lbs) (soit 1 kg [2,2 lbs] par litre de solution). Ne surchargez pas le chariot Liberty Select. Veillez à régler les freins du chariot sur Arrêt lorsque vous déplacez le chariot et sur Marche lorsque le chariot est stationnaire.

9 Déposez un sac sur le plateau chauffant

Utilisez un sac avec au moins 2000 ml sur le plateau chauffant qui a 1000 ml supplémentaires pour rincer et amorcer le système. La tubulure à pince rouge du réchaud devrait être déjà branchée au sac. Une fois le traitement démarré, vous ne devez pas retirer le sac de réchaud. Rien d'autre que le sac du réchaud ne doit être placé sur le plateau chauffant.



Avertissement : Vous devez brancher les sacs de solution correctement, de la manière prescrite.



Avertissement : N'utilisez pas de source de chaleur extérieure non autorisée par Fresenius Medical Care pour réchauffer les sacs de solution. Communiquez avec votre infirmière de dialyse pour plus de renseignements.



Avertissement : Assurez-vous qu'aucune des tubulures de solution n'est pliée.



Avertissement : Le sac du réchaud ne doit pas dépasser du plateau chauffant et toucher le boîtier.



Avertissement : Ne branchez aucun sac lorsqu'il pend sur le chariot ou lorsqu'il est couché sur le sol.



Remarque : Le volume du sac sur le plateau chauffant doit être au moins égal à celui de la première perfusion plus 1000 mL.

10 Branchez la tubulure de drainage

Branchez la tubulure à pince jaune  de la cassette à une tubulure de drainage ou à un ensemble de sacs de drainage. Ne fermez pas la pince jaune.



Remarque : Si vous branchez directement à une tubulure de drainage, au lieu d'un ensemble de sac de drainage, laissez un espace d'air à l'extrémité de la tubulure de drainage pour assurer un bon drainage. Elle ne doit pas plonger dans l'eau d'une baignoire ou d'une cuvette de toilettes. Retirez toujours le bouchon se trouvant au bout de la tubulure de drainage.

Page laissée intentionnellement vide

Installation

Mon
Traitement

Mes
Réglages

Mes
Dossiers

5/2/2017 5:38 PM

étape 2

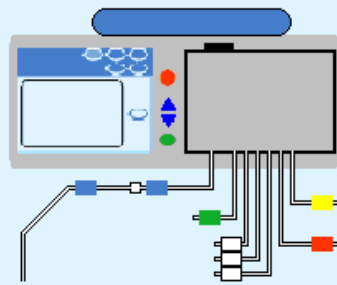

Branchez les tubulures
de solution

Déposez un sac sur
le réchaud

Branchez les tubulures
de drainage.

Appuyez sur Suivant pour continuer

Suivant ▶

11

11 Appuyez sur **Suivant**

Toutes les tubulures prescrites devraient maintenant être branchées.
Appuyez sur le bouton **Suivant** pour continuer. Le cycleur pèse le sac du réchaud.



Avertissement : Ne déplacez pas le sac durant la pesée.

Brisez les cônes et clampez les tubulures non utilisées

Installation

Mon Traitement Mes Réglages Mes Dossiers

5/9/2017 11:02 AM

étape 3

Brisez cônes
et clampez tubulures
non utilisées.

Appuyez sur Suivant pour continuer

Suivant

12 Brisez les cônes 13 14

12 Initiez le flux de la solution

Trouvez la notice incluse dans chaque boîte de sacs de solution et suivez les instructions détaillées sous « Mode d'emploi » pour initier le flux de la solution.

13 Clampez (fermez) les tubulures non utilisées

Clampez toutes les tubulures qui ne sont pas reliées à un sac. Gardez la tubulure du sac de réchaud (pince rouge), la tubulure de drainage (pince jaune), et la tubulure patient (pince bleue) ouvertes tout au long de l'installation et du traitement.

14 Appuyez sur **Suivant**

Appuyez sur le bouton **Suivant** pour continuer. Votre cycleur détermine alors quelles sont les tubulures connectées.



Vérification des sacs





Installation

Mon Traitement Mes Réglages Mes Dossiers

5/2/2017 5:41 PM

étape 4

Vérifiez les connexions des sacs. Appuyez sur Retour pour répéter le test de détection du sac.

Dernier sac	Sac 3	Sac 2	Sac 1	Sac sur réchaud
				

Appuyez sur Suivant pour continuer

Retour

Suivant

15

16

Tubulure connectée (et déclampée)

Tubulure non connectée (ou clampée)



Remarque : Cette illustration ne sert que d'exemple. Vous devez suivre votre prescription et les instructions de votre infirmière de dialyse.

15 Vérifiez les connexions des sacs

Durant le test de détection des sacs, l'appareil détecte automatiquement quelles sont les tubulures connectées à des sacs de solution et lesquelles ne sont pas connectées à des sacs de solution. Après le test de détection des sacs, votre cycleur vous montre quelles sont les tubulures connectées aux sacs de solution et celles qui ne le sont pas.



Tubulure connectée (et déclampée)



Tubulure non connectée (ou clampée)

Assurez-vous que votre cycleur a détecté correctement les connexions avec les sacs et que les pinces sont ouvertes pour les sacs connectés. Les pinces doivent être fermées pour les tubulures non connectées ou inutilisées. Si le test de détection des sacs donne un résultat erroné, examinez les connexions et vérifiez que les cônes sont entièrement cassés et que les pinces corrects sont ouvertes ou fermées. Appuyez sur le bouton **Retour** pour refaire le test de détection des sacs.



Remarque : À ce point, tous les sacs de solution doivent être connectés. Après la vérification des connexions avec les sacs, vous ne pourrez connecter aucun autre sac pour votre traitement actuel.

16 Appuyez sur **Suivant**

Lorsque toutes les connexions avec les sacs ont été détectées correctement, appuyez sur le bouton **Suivant**. L'appareil commence à irriguer les tubulures.

Irrigation des tubulures

Irrigation

5/2/2017 5:57 PM

Mon
Traitement

Mes
Réglages

Mes
Dossiers

Temps restant
1 min 30 s

Temps fixé
2 min 0 s

Veillez patienter



Irrigation des tubulures de l'appareil

L'appareil commence à rincer les tubulures. Une minuterie à l'écran indique le temps d'irrigation restant.

L'appareil passe à l'écran suivant quand l'irrigation est terminée.



Remarque : Pour arrêter l'irrigation, appuyez sur la touche **STOP**. La pompe s'arrête et l'écran « Irrigation arrêtée » est affiché. L'irrigation reprend quand vous appuyez sur la touche **OK**.

Amorçage

Amorçage

5/2/2017 5:43 PM

Mon Traitement Mes Réglages Mes Dossiers

étape 5

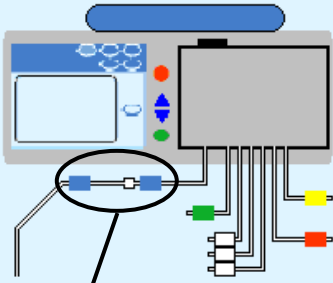

Assurez-vous que la pince bleue est ouverte

Appuyez sur Suivant pour continuer

Suivant ▶

17

18

17 Assurez-vous que la tubulure du patient (pince bleue) est ouverte

Assurez-vous que la tubulure du patient (pince bleue) est ouverte pour préparer la tubulure à l'amorçage.

18 Appuyez sur **Suivant**

Appuyez sur le bouton **Suivant** pour commencer l'amorçage.



Remarque : Durant la phase d'amorçage, la tubulure du patient (pince bleue) doit être plus basse que le sac du réchaud.

Exécution de l'amorçage

Amorçage

5/2/2017 6:00 PM

Mon
Traitement

Mes
Réglages

Mes
Dossiers

Temps restant
1 min 30 s

Temps fixé
2 min 0 s

Veuillez patienter



Amorçage des tubulures

L'appareil procède maintenant à l'amorçage des tubulures.
Une minuterie à l'écran indique le temps d'amorçage restant.

L'appareil passe à l'écran suivant quand l'amorçage est terminé.

Amorçage terminé

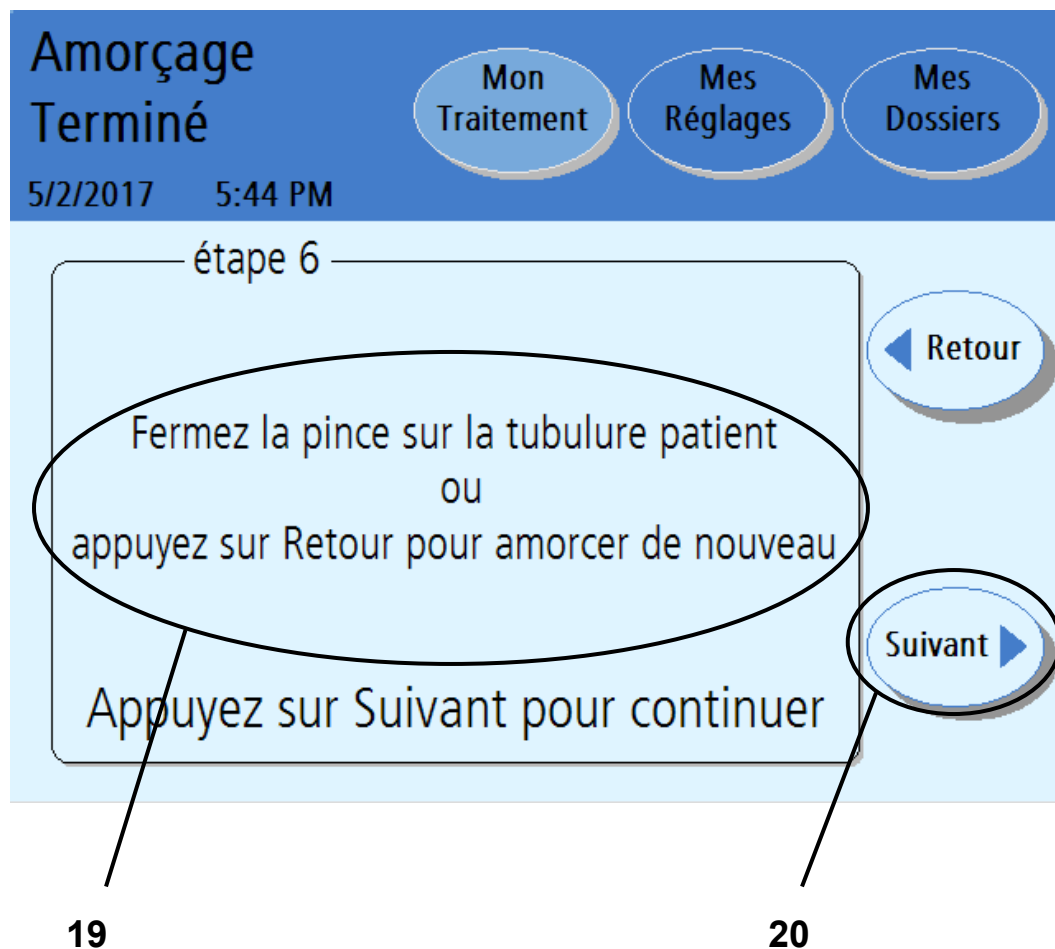

19 Pincez la tubulure du patient ou appuyez sur Retour pour réamorcer

Si vous voyez de l'air à l'intérieur des tubulures et si vous avez besoin de les réamorcer, appuyez sur le bouton **Retour**.

L'appareil réamorcer les tubulures.



Remarque : Si vous utilisez un ensemble de tubulures P/N 050-87216 avec tubulure du patient de 20 pieds de long, il se peut que vous deviez appuyer une deuxième fois sur le bouton **Retour** pour vous assurer que la tubulure est complètement amorcée.

Lorsque les tubulures sont amorcées et ne contiennent pas d'air, fermez la tubulure du patient (pince bleue).

20 Appuyez sur **Suivant**

Assurez-vous que la tubulure du patient (pince bleue) est pincée, puis appuyez sur le bouton **Suivant** pour passer à l'écran suivant. Là, vous entrez le volume d'échange manuel diurne, le cas échéant. Un échange manuel consiste à connecter votre cordon prolongateur de cathéter à un sac de solution et à procéder à un échange sans utiliser le cycleur Liberty Select.

Entrée d'un échange diurne

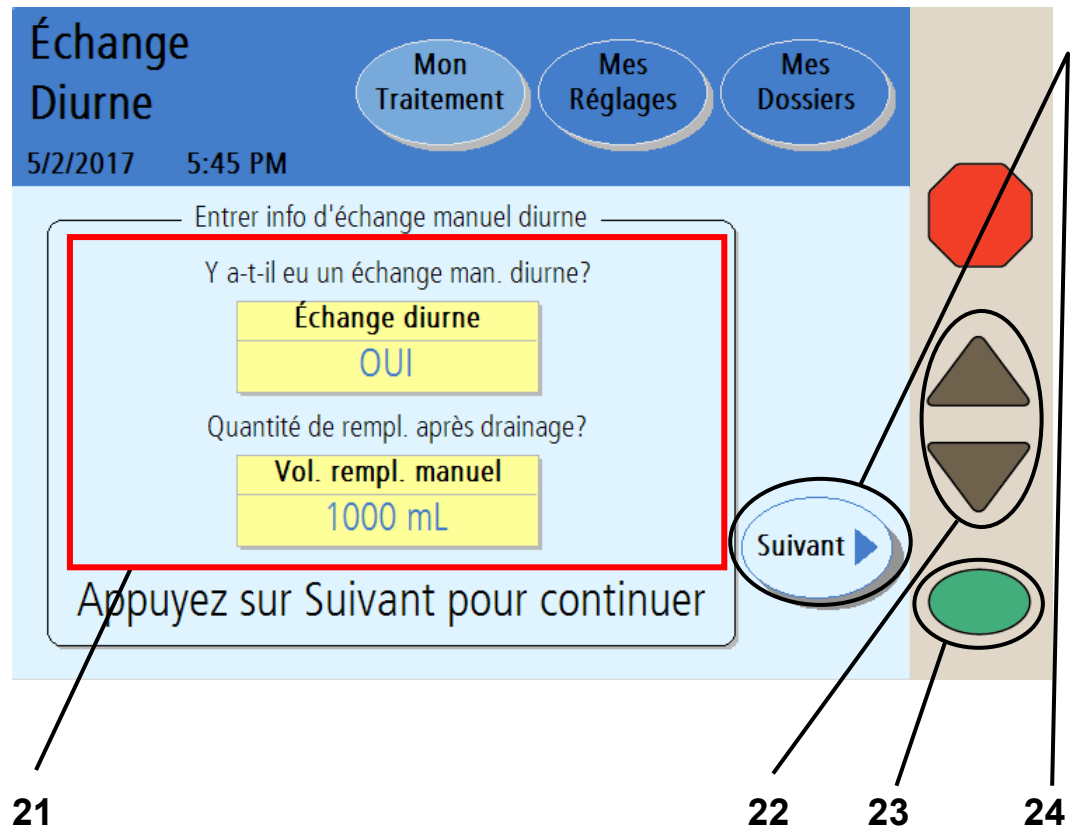

Remarque : Les valeurs montrées ne sont que des exemples. Vous devez utiliser les valeurs prescrites par votre médecin.

21 Choisissez les données d'échange manuel diurne

Si vous n'avez pas effectué de perfusion en échange manuel depuis le dernier arrêt du cycleur, vous pouvez laisser ce bouton sur NON. Passez à l'étape 22 ci-dessous.

Si vous avez effectué une perfusion en échange manuel depuis le dernier arrêt du cycleur, vous devez régler le bouton **Échange diurne** sur OUI.



Avertissement : Vous devez indiquer si oui ou non vous avez effectué des échanges manuels depuis le dernier arrêt de votre cycleur. Si vous avez effectué un échange manuel, vous devez également entrer le volume de perfusion. Si vous ne programmez pas maintenant cette information dans votre cycleur Liberty Select, votre cycleur ignorera que vous avez une quantité supplémentaire de liquide dans l'abdomen. NE sautez PAS Drain 0. Votre cycleur Liberty Select passera à Perf 1 à la fin du drainage.

Pour régler le bouton **Échange diurne** sur OUI, appuyez sur le bouton, qui tourne à l'orange. Utilisez les touches **fléchées Haut/Bas (▼/▲)** pour le faire passer de NON à OUI. Appuyez sur la touche **OK** pour enregistrer le changement.

22 Entrez le volume s'il y a eu un échange manuel

Après avoir réglé le bouton **Échange diurne** sur OUI, le bouton **Vol. rempl. manuel** passe de gris à jaune. Vous pouvez maintenant corriger le texte du bouton. Appuyez sur le bouton **Vol. rempl. manuel**, qui tourne à l'orange. Utilisez les touches **fléchées Haut/Bas (▼/▲)** pour faire défiler les valeurs jusqu'au volume de perfusion restant dans votre abdomen depuis la dernière perfusion en échange manuel.

23 Appuyez sur **OK**

Appuyez sur la touche **OK** pour confirmer et enregistrer les réglages.

24 Appuyez sur **Suivant**

Appuyez sur le bouton **Suivant** pour passer à l'écran suivant.

Confirmation de l'échange diurne

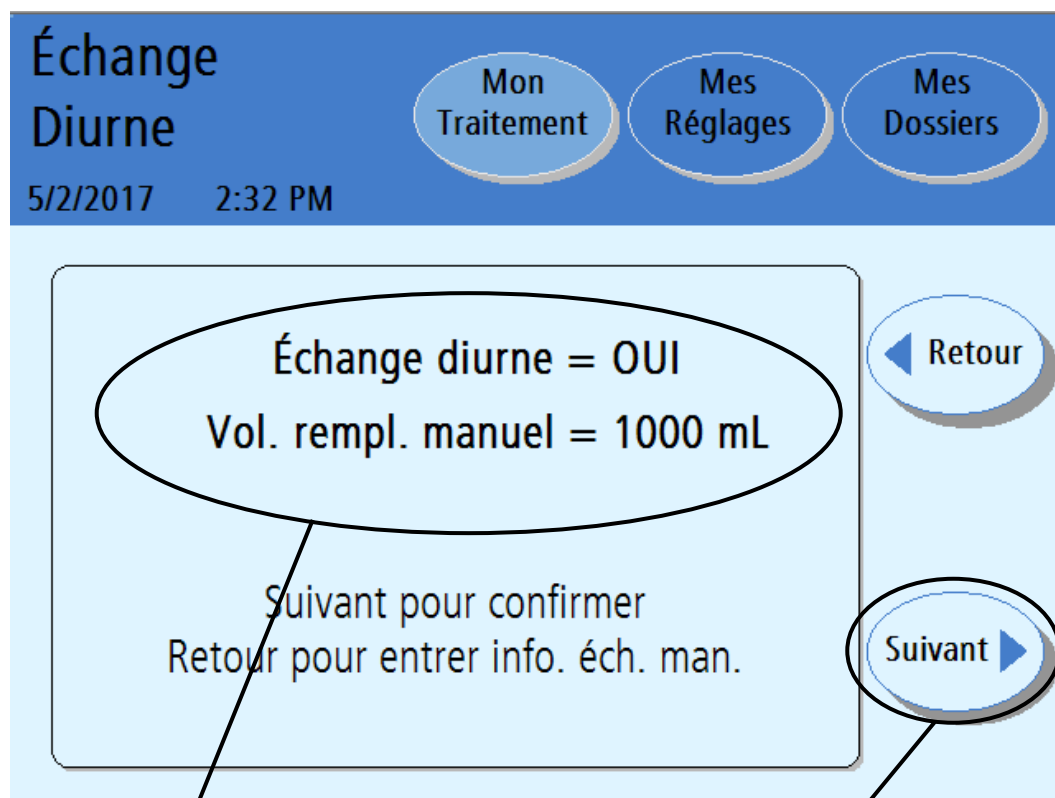

25

26

25 Vérifiez deux fois vos réglages

Votre cycleur affiche les réglages d'échange diurne que vous avez entrés à l'écran précédent.

Si cet écran ne correspond pas à ce que vous avez entré, appuyez sur le bouton **Retour**. Entrez ensuite de nouveau les réglages corrects (allez à la page précédente).

26 Appuyez sur **Suivant**

Si vos réglages d'échange diurne sont listés correctement, appuyez sur le bouton **Suivant** pour passer à l'écran suivant. Vous y trouverez des instructions sur la manière de vous brancher à votre appareil.

Votre branchement

Prêt pour
Traitement

5/2/2017 5:42 PM

Mon
Traitement

Mes
Réglages

Mes
Dossiers

étape 7

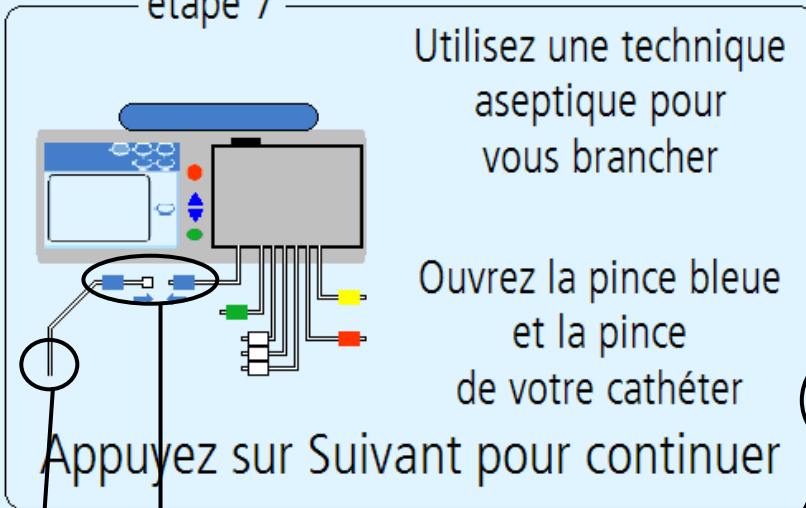

27

28

29

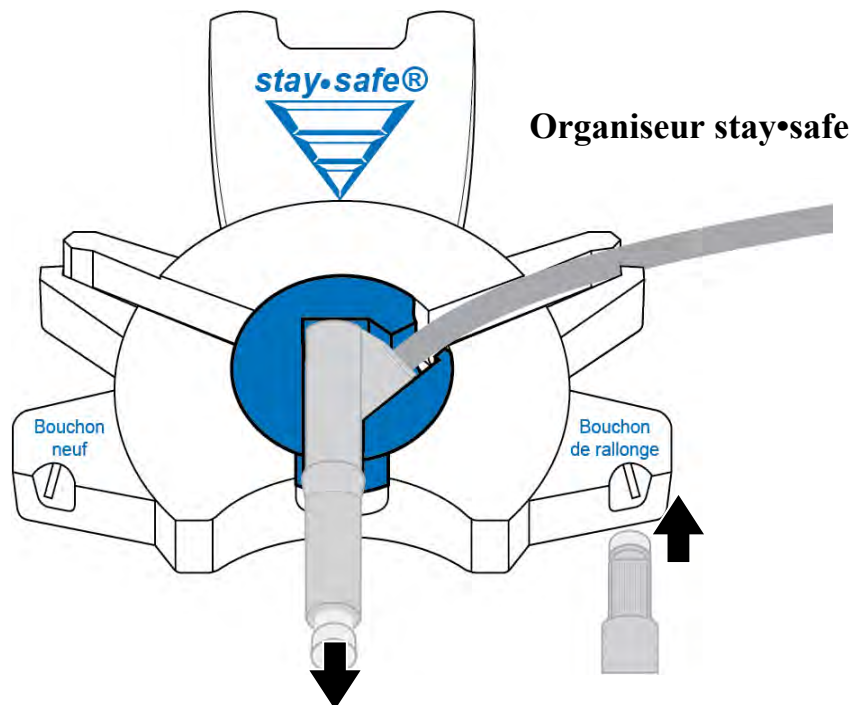

27 Utilisez une technique aseptique pour vous brancher



Avertissement : Vous devez utiliser une technique aseptique pour éviter l'infection. Portez votre masque jusqu'à ce que vous ayez fini de vous brancher.



Avertissement : Utilisez un connecteur neuf stérile chaque fois que vous vous branchez.

Pour vous brancher à votre cycleur :

- Lavez-vous les mains ou utilisez un désinfectant selon les instructions de votre infirmière de dialyse.
- Insérez le bouchon de rallonge de cathéter dans le support de bouchon de l'organiseur *stay•safe* pour l'enlever.
- Enlevez le bouchon *stay•safe* transparent du connecteur à obturateur *stay•safe*
- Branchez la tubulure de rallonge de cathéter au connecteur à obturateur *stay•safe* de la tubulure du patient (pince bleue)

28 Ouvrez la tubulure du patient (pince bleue) et la pince de votre cordon prolongateur de cathéter

29 Appuyez sur **Suivant**

Appuyez sur le bouton **Suivant** pour commencer les échanges prescrits.



Avertissement : Si vous devez arrêter votre cycleur après une perfusion, il est CRUCIAL, quand vous relancez le cycleur, que vous NE sautiez PAS Drain 0, car cela pourrait se traduire par une surcharge de liquide.



Avertissement : Si vous procédez à un ou plusieurs échanges manuels diurnes non programmés dans le cycleur Liberty Select, votre cycleur ignorera que vous avez du liquide supplémentaire dans votre abdomen. Ne sautez PAS Drain 0. Votre cycleur Liberty Select passe à Perf 1 quand le drainage est terminé.



Remarque : Le traitement commence réellement en ce point, avec le début de Drain 0.

Pour des détails sur le saut d'un échange, allez à la page 176

Page laissée intentionnellement vide

Échanges

Échanges

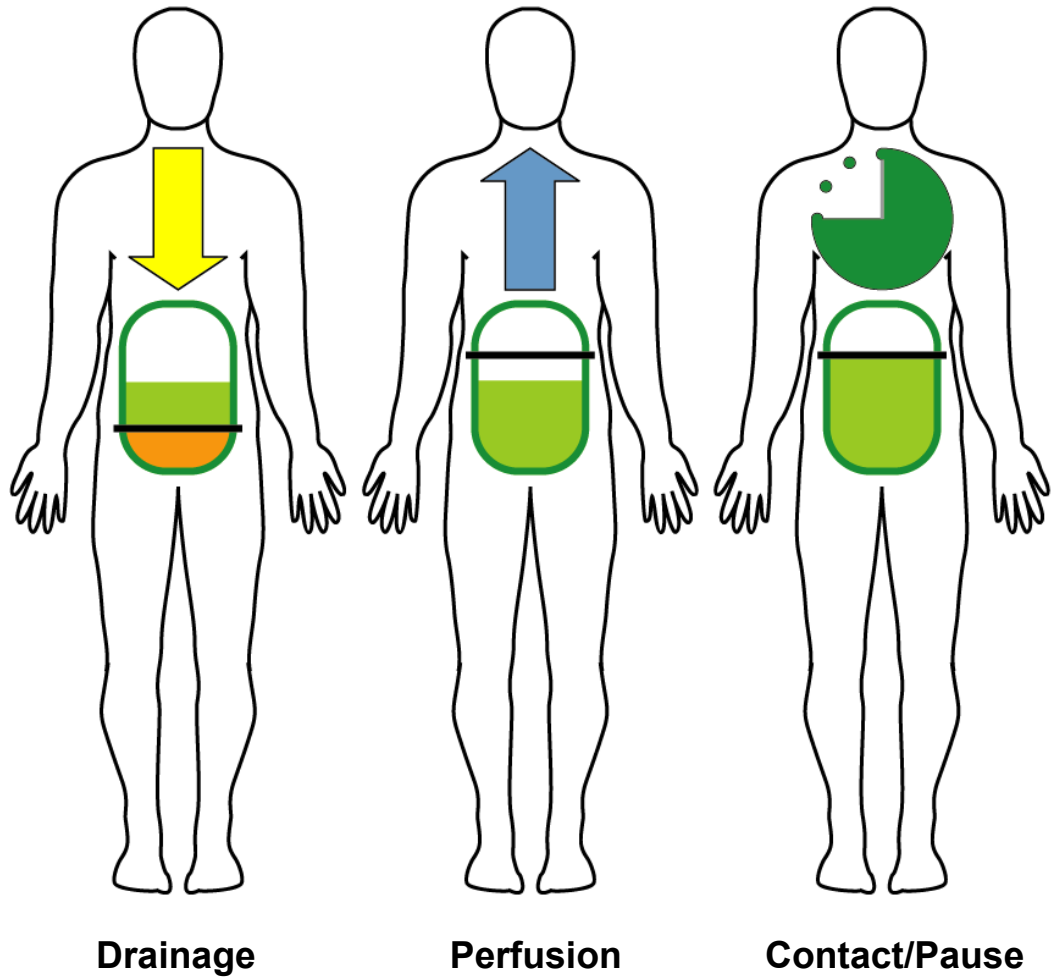

DPI – Dialyse péritonéale intermittente

La DPI est une *thérapie intermittente*, c'est à dire interrompue. Avec la DPI, le cycleur procède aux échanges durant la nuit. Votre appareil draine la cavité péritonéale le matin, de manière qu'il n'y ait pas de dialysat dans la cavité durant la journée.

DP fluctuante – Dialyse péritonéale TIDAL

Dépendant du programme, la DP fluctuante peut être *intermittente* ou *continue*. Avec cette technique, le cycleur procède aux échanges durant la nuit, mais ne draine pas toujours complètement la cavité péritonéale à chaque échange. Une partie seulement du volume de dialysat est drainée ou perfusée lors de chaque échange. Selon la prescription, vous pouvez terminer le traitement sur une perfusion ou sur un drainage.

DPCC – Dialyse péritonéale cyclique continue

La DPCC est une *thérapie continue*. C'est la thérapie prescrite le plus souvent. Avec la DPCC, le dialysat est présent en permanence dans la cavité péritonéale. Il y a deux échanges ou plus de dialysat au cours de la nuit et un long échange durant la journée. Chaque matin, le cycleur procède à une perfusion pour la journée. Quand vous vous rebranchez à l'appareil le soir, vous devez d'abord drainer le dialysat resté au contact de la cavité péritonéale depuis la fin du dernier traitement.

DP+ – Dialyse péritonéale plus

La DP Plus est une *thérapie continue* comme la DPCC, mais comprend des drainages et des périodes de contact de type pause durant la journée, pour permettre une élimination accrue des déchets.

Ordre des écrans du cycleur

Le nombre des drainages, perfusions et contacts (ou pauses) dépend du traitement prescrit. Les exemples d'écrans suivants expliquent les différentes caractéristiques. Suivez l'organisation des écrans de votre cycleur, qui suivra automatiquement les étapes de votre prescription.

Échange : Drain 0

Drain. 0 de 5

Mon Traitement Mes Réglages Mes Dossiers

5/2/2017 2:40 PM

Ultrafiltration (UF)

500 mL

Vol. de drainage prévu
1000 mL

Volume total drainé

1500 mL

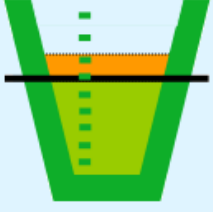

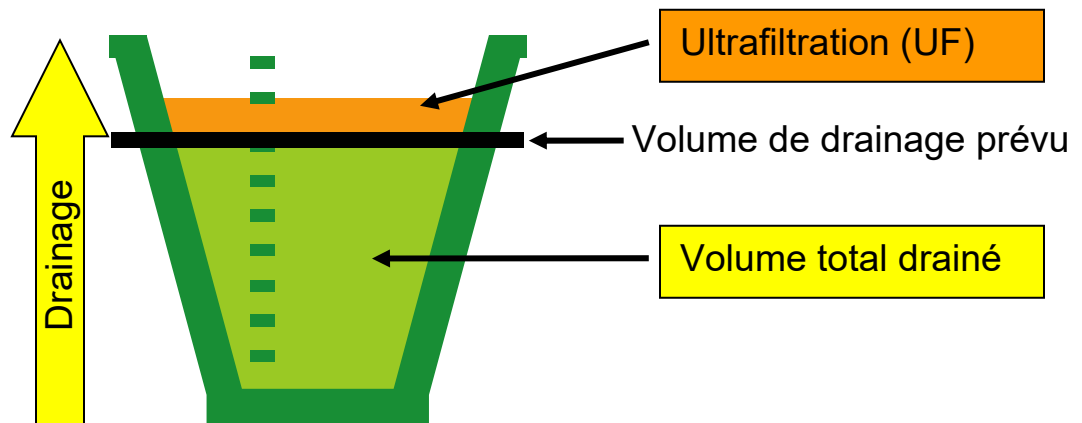

Remarque : Les valeurs montrées ne sont que des exemples. Vous devez utiliser les valeurs prescrites par votre médecin.

Drain 0

« Drain 0 » est le drainage qui commence le traitement. Drain 0 n'est pas compris dans l'ultrafiltration (UF) totale du traitement, à moins que l'option « Compter UF jour » soit réglée sur OUI (page 86).



Avertissement : Ne sautez pas Drain 0 à moins que vous n'ayez discuté de la situation avec l'infirmière de dialyse ou avec votre médecin. Pour tout renseignement concernant le saut d'un échange, allez à la page 176.

Écrans de drainage

À l'écran « Drainage », le graphique permet de suivre le drainage, dont la progression est illustrée par la montée du liquide dans le contenant de l'illustration précédente.

Le drainage se poursuit jusqu'à ce que le niveau atteigne la ligne noire. Cette ligne correspond au volume de drainage prévu, basé sur la prescription.

Si le cycleur draine plus de liquide que la quantité perfusée, on dit qu'il y a eu « ultrafiltration ». Sur le graphique, le niveau de liquide dépasse la ligne noire. L'ultrafiltration apparaît comme une zone orange au-dessus de la ligne noire.



Remarque : Le drainage peut être plus rapide à la position assise ou debout qu'à la position allongée, parce que la pression sur l'abdomen est plus grande.



Remarque : Pour arrêter le drainage, appuyez sur la touche **STOP**. La pompe s'arrête et l'écran « Drainage arrêté » s'affiche. Le drainage reprend quand vous appuyez sur **OK**.

Lorsque le drainage est terminé, le cycleur commence une perfusion avec du dialysat frais ou termine le traitement. Si vous terminez les échanges par un drainage et s'il s'agit du dernier drainage du traitement, allez à « Fin du traitement », page 144. En ce qui concerne les perfusions, allez à la page suivante pour les explications.

Échange : Perf 1

Perf. 1 de 5

Mon Traitement Mes Réglages Mes Dossiers

5/2/2017 2:51 PM

Volume visé
1000 mL

Volume perfusé
500 mL



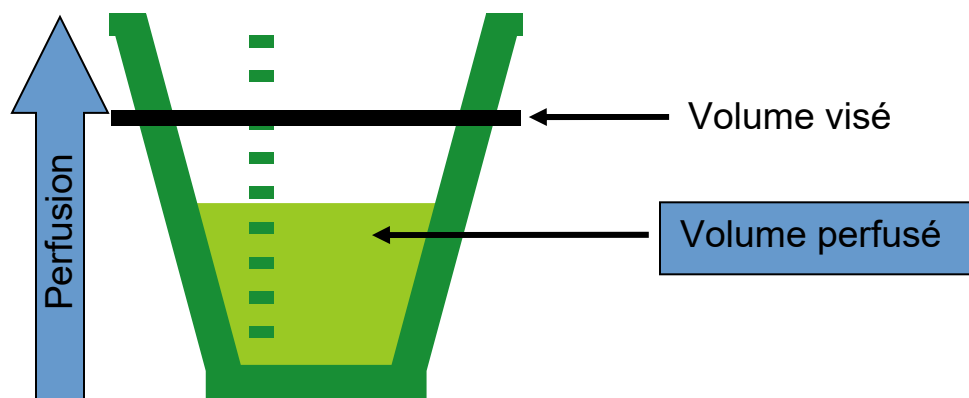

Remarque : Les valeurs montrées ne sont que des exemples. Vous devez utiliser les valeurs prescrites par votre médecin.

Perf 1

Perf 1 est la première perfusion de dialysat du traitement. Votre cycleur passe toujours à Perf 1 après Drain 0.

Écrans de perfusion

À l'écran « Perfusion », le graphique permet de suivre la progression de la perfusion, illustrée ci-dessus par la montée du liquide dans le contenant. La ligne noire indique le volume de perfusion visé.

La perfusion se poursuit jusqu'à ce que le niveau atteigne la ligne noire. Cette ligne correspond au volume de perfusion visé, qui est basé sur la prescription du médecin.



Avvertissement : Si vous ressentez une montée de pression douloureuse durant la perfusion, arrêtez le cycleur immédiatement en appuyant sur la touche **STOP**. Vous pouvez exécuter un STAT drain si vous avez été formé. Appelez toujours l'infirmière de dialyse ou votre médecin si vous présentez ces symptômes. Une surcharge peut causer des lésions graves, voire mortelles. Pour plus de renseignements sur la surcharge de liquide, allez à la page **Error! Bookmark not defined.**



Remarque : La perfusion peut être plus rapide à la position allongée qu'assise ou debout, parce que la pression sur l'abdomen est moins forte.



Remarque : Pour arrêter la perfusion, appuyez sur la touche **STOP**. La pompe s'arrête et l'écran « Perfusion arrêté » s'affiche. La perfusion reprend quand vous appuyez sur **OK**.



Remarque : Le cycleur retarde la première perfusion tant que la température de la solution du sac sur le plateau chauffant n'a pas atteint 33° C (91,4° F). Lorsque la température atteint au moins 25° C (77° F), le cycleur affiche le message « Solution se réchauffe. Appuyez sur OK pour débiter la perf... ». Lorsque vous appuyez sur OK, la perfusion avec la solution froide commence, ce qui pourrait être inconfortable pour vous. Si cela se produit, n'appuyez pas sur **OK**. Le sac du réchaud se réchauffera automatiquement avant le début de la perfusion.

Une fois la perfusion terminée, le cycleur passe à la phase de contact (page 142) ou de pause (page 138), dépendant du type de thérapie.

Si vous programmez une dernière perfusion et qu'il s'agit de la dernière perfusion du traitement, allez à « Fin du traitement », page 144.

Échange : Pause

Pause 1 de 5

5/2/2017 3:22 PM

Mon Traitement Mes Réglages Mes Dossiers

Durée de pause
1 h 45 min

- Enfoncez la PIN
- Fermez les pinces bleues et de cathéter
- Insérez le connecteur du patient dans l'organisateur stay.safe
- Débranchez-vous de manière aseptique

Appuyez sur Suivant pour continuer

Suivant ▶

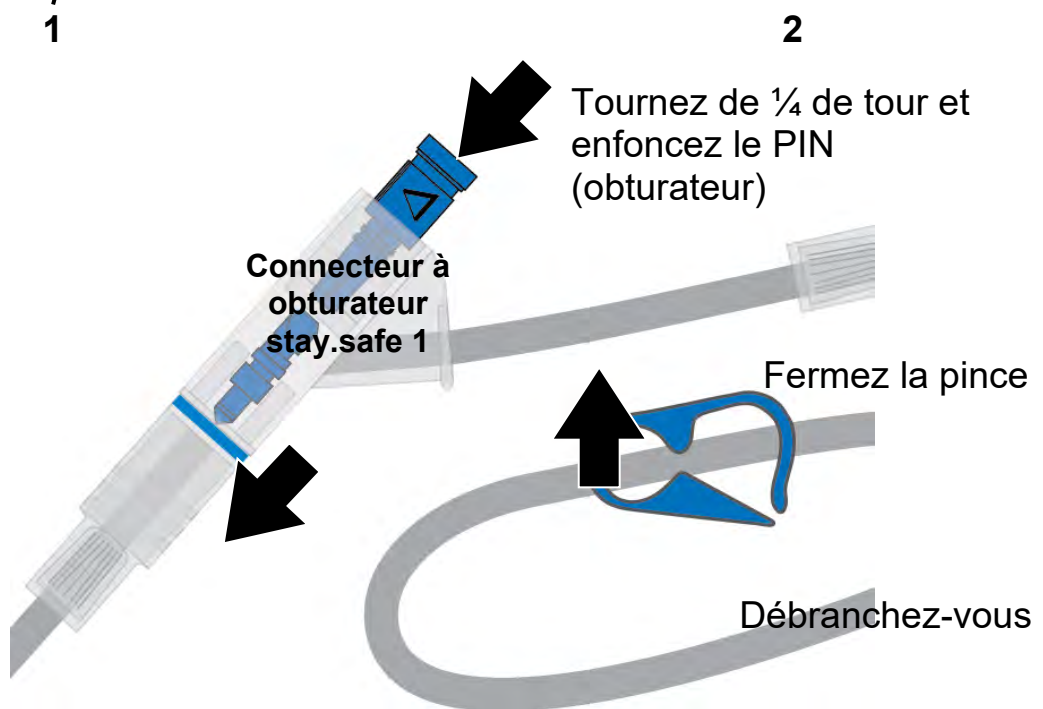

1 Pause : Débranchez-vous du cycleur

Une « pause » est un type particulier de « contact ». Durant une pause, la solution remplit toujours la cavité péritonéale, mais vous pouvez vous débrancher du cycleur. La pause a aussi ceci de différent des autres types de contact qu'elle n'est pas minutée et qu'elle peut donc durer aussi longtemps que vous le désirez. Le nombre de pauses durant le traitement dépend de la prescription. Allez à « Mes Paramètres de traitement », page 6.

Quand le cycleur est à l'écran « Pause », vous pouvez vous débrancher de l'appareil.



Avertissement : Vous devez utiliser pour cela la technique aseptique prescrite par l'infirmière de dialyse pour prévenir l'infection.



Avertissement : Utilisez un connecteur à obturateur et un bouchon *stay•safe* neufs stériles chaque fois que vous vous débranchez de votre cycleur. Avant de vous débrancher, n'oubliez pas d'insérer un bouchon neuf stérile dans le support de bouchon neuf *stay•safe*.

Pour vous débrancher du cycleur :

- Enfoncez le PIN (obturateur) — faites-le tourner de ¼ de tour et poussez-le pour être sûr qu'une goupille neuve est insérée dans la tubulure
- Fermez la tubulure du patient (pince bleue)
- Fermez la pince du cordon prolongateur de cathéter
- Débranchez avec précaution la tubulure du patient de la rallonge et bouchez-la avec un bouchon *stay•safe* stérile neuf
- Vérifiez que le cathéter/rallonge est solidement maintenu en place

Le cycleur affiche la durée de la pause dans le champ « Durée de pause ».

2 Appuyez sur **Suivant**

Vous êtes maintenant indépendant du cycleur. Appuyez sur le bouton **Suivant** quand vous êtes prêt à vous rebrancher au cycleur.



Remarque : Le bouton **Suivant** n'est accessible que lorsque le cycleur a fini de remplir le sac du réchaud.

Échange : Redémarrage après une pause

Pause 1 de 5
Redémarrage

5/2/2017 3:23 PM

Mon
Traitement

Mes
Réglages

Mes
Dossiers

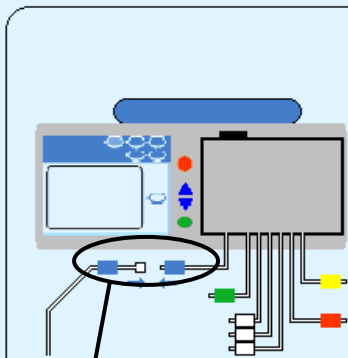

Utilisez une technique aseptique pour vous brancher

Ouvrez la pince bleue et la pince de votre cathéter

Appuyez sur Suivant pour continuer

Suivant ▶

3

4

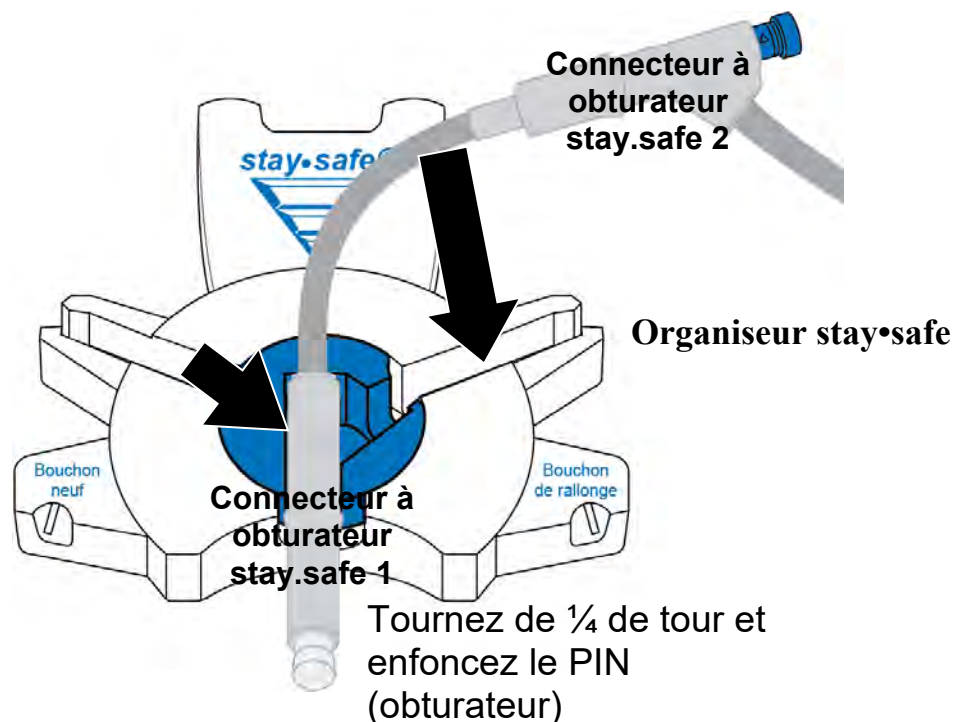

3 Rebranchez-vous au cycleur

Rebranchez-vous au cycleur quand vous êtes prêt à reprendre le traitement. N'oubliez pas d'enlever le connecteur à obturateur *stay•safe* **utilisé** de son support avant de commencer.



Avertissement : Vous devez utiliser une technique aseptique selon les instructions de l'infirmière de dialyse pour prévenir l'infection. Mettez un masque et lavez-vous les mains avant de vous rebrancher.

Pour vous rebrancher à votre cycleur:

- Mettez un masque
- Lavez-vous les mains
- Déballiez le connecteur à obturateur *stay•safe* suivant (declencheur).
- Insérez le connecteur à obturateur *stay•safe* suivant de la tubulure du patient dans le support d'organiseur *stay•safe*, sous le panneau de commande
- Insérez la tubulure dans le conduit de tubulure du côté droit
- Enlevez le bouchon *stay•safe* transparent du connecteur à obturateur *stay•safe*
- Branchez la tubulure de rallonge de cathéter au connecteur à obturateur *stay•safe* de la tubulure du patient (pince bleue)
- Ouvrez la tubulure du patient (pince bleue)
- Ouvrez la pince de rallonge de cathéter

4 Appuyez sur **Suivant**

Quand vous appuyez sur le bouton **Suivant**, le cycleur lance le processus de drainage. Allez à la page 134 pour plus de renseignements sur le drainage.

Échange : Contact

Contact 1 de 5

5/2/2017 3:10 PM

Mon
Traitement

Mes
Réglages

Mes
Dossiers

Temps restant
1 h 45 min

Temps fixé
2 h 00 min



Remarque : Les valeurs montrées ne sont que des exemples.
Vous devez utiliser les valeurs prescrites par votre médecin.

Écrans Contact

Durant une période de contact, vous restez branché à l'appareil pendant que le liquide séjourne dans la cavité péritonéale. Les périodes de contact ont lieu le plus souvent la nuit, pendant que vous dormez.

L'écran « Contact » affiche une minuterie indiquant le temps de contact restant. Durant la période de contact, le cycleur remplit le sac du réchaud et réchauffe la solution en prévision de la perfusion suivante.



Avertissement : Durant le réchauffement de la solution, le plateau chauffant peut atteindre 50° C (122° F) et peut vous brûler si vous le touchez.



Remarque : Pour interrompre le processus du contact dans la cavité péritonéale, appuyez sur la touche **STOP**. La minuterie de contact s'arrête et l'écran « Contact arrêté » s'affiche. Le contact reprend quand vous appuyez sur **OK**.



Remarque : Le cycleur ne peut pas sauter un échange pendant que le sac du réchaud se remplit et ne contient pas assez de solution pour effectuer la perfusion suivante.

Lorsque la période de contact se termine, le cycleur procède au drainage de la cavité péritonéale. Allez à la page 134 pour plus de renseignements sur le processus de drainage.

Option de drainage supplémentaire

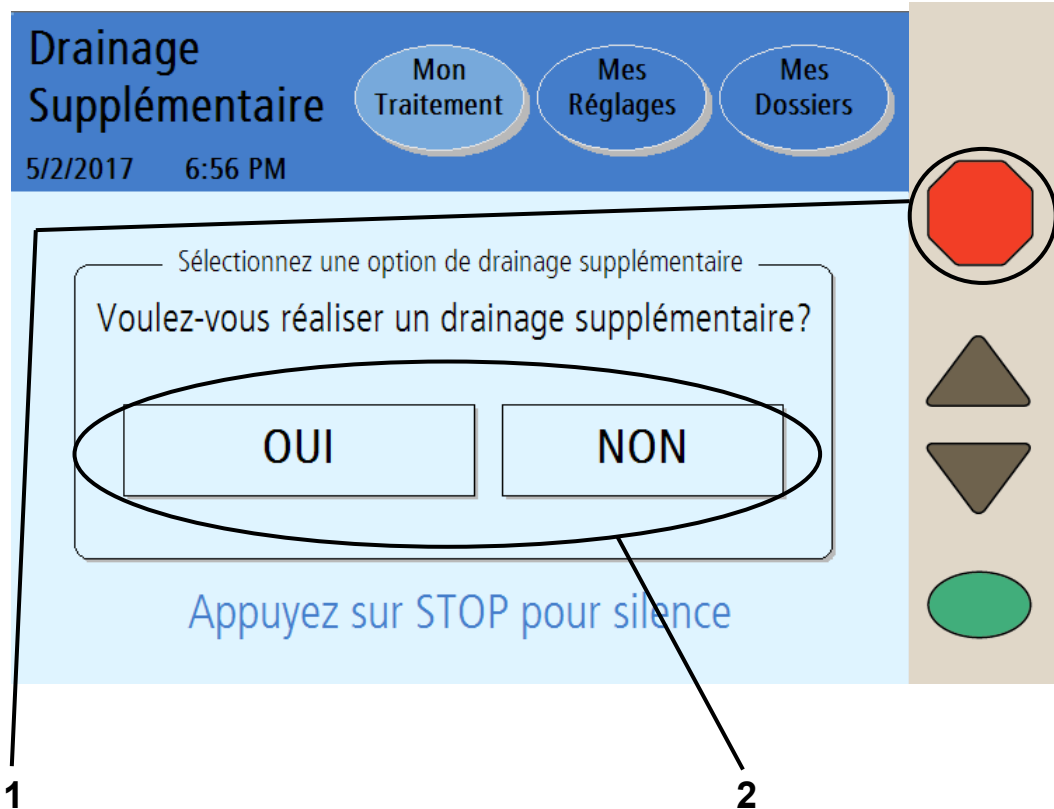

1 Appuyez sur **STOP**

Si l'option **drainage supp.** est réglée sur **OUI**, le cycleur affiche l'écran « Sélectionnez l'option de drainage supplémentaire » une fois le dernier drainage terminé.

Si l'option **alerte de drainage supp.** est réglée sur **OUI**, le cycleur vous alerte avec un son d'alarme. Appuyez sur la touche **STOP** pour arrêter l'alarme sonore.

2 Appuyez sur **OUI** ou **NON**

Option **OUI** :

Pour effectuer un drainage supplémentaire, appuyez sur le bouton **OUI**.

Le drainage supplémentaire commence immédiatement le drainage de votre abdomen.



Remarque : Un drainage supplémentaire fonctionne de la même manière qu'un drainage normal. Vous pouvez l'arrêter ou le sauter si nécessaire.



Remarque : Un drainage supplémentaire est un drainage prévu. Un STAT drain est un drainage non prévu.

Une fois le drainage supplémentaire terminé, le cycleur commence la dernière perfusion, si programmée, ou il arrête le traitement. Les données de traitement indiqueront que vous avez exécuté un drainage supplémentaire (voir page 166 pour plus d'information).

Option **NON** :

Si vous ne souhaitez pas exécuter de drainage supplémentaire, appuyez sur le bouton **NON**. Le cycleur commence la dernière perfusion, si programmée, ou il arrête le traitement.

Page laissée intentionnellement vide

Fin du traitement

Fin de votre traitement

Traitement Terminé

5/2/2017 3:32 PM

Mon Traitement Mes Réglages Mes Dossiers

étape 8

- Enfoncez la PIN
- Fermez les pinces bleues et de cathéter
- Insérez le connecteur du patient dans l'organisateur stay.safe
- Débranchez-vous de manière aseptique

STAT Drain.

Suivant ▶

Appuyez sur Suivant pour continuer

1

2 Débranchez-vous

3

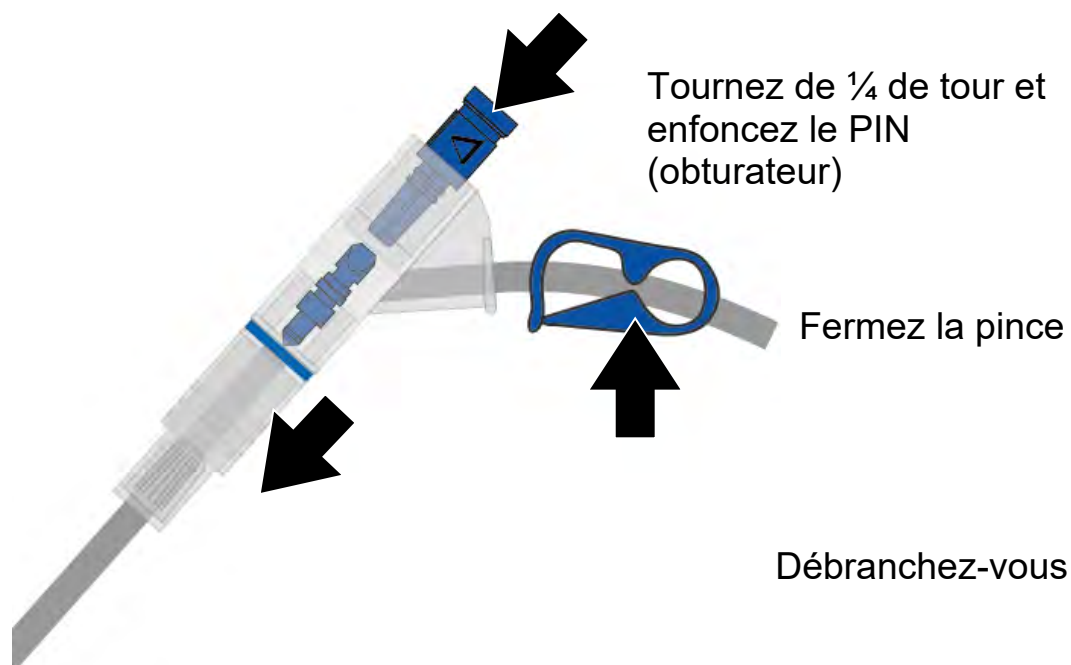

1 Appuyez sur **STAT drain**

Si vous choisissez d'exécuter un STAT drain avant de commencer à vous débrancher, appuyez sur le bouton **STAT drain**. Consultez votre infirmière de dialyse si vous vous sentez « plein ». Voir page 174 pour plus d'information.



Remarque : Un drainage supplémentaire est un drainage prévu. Un STAT drain est un drainage non prévu.

2 Débranchez-vous du cycleur

Après le dernier drainage ou la dernière perfusion du traitement, celui-ci est terminé pour la journée. Vous pouvez vous débrancher du cycleur lorsque l'écran ci-dessus s'affiche.



Avertissement : Vous devez utiliser pour cela la technique aseptique prescrite par l'infirmière de dialyse pour prévenir l'infection.



Avertissement : Utilisez un connecteur à obturateur et un bouchon *stay•safe* neufs stériles chaque fois que vous vous débranchez du cycleur. Avant de vous débrancher, n'oubliez pas d'insérer un bouchon neuf stérile dans le support de bouchon neuf *stay•safe*.

Pour vous débrancher du cycleur:

- Enfoncez le PIN (obturateur) — faites-le tourner de ¼ de tour et poussez-le pour être sûr qu'une goupille neuve est insérée dans la tubulure
- Fermez la tubulure du patient (pince bleue)
- Fermez la pince du cordon prolongateur de cathéter
- Débranchez avec précaution la tubulure du patient de la rallonge et bouchez-la avec un bouchon *stay•safe* stérile neuf
- Vérifiez que le cathéter/rallonge est solidement maintenu en place

3 Appuyez sur **Suivant**

Appuyez sur le bouton **Suivant** pour continuer. Si vous avez réglé l'option « données personnelles » sur OUI (allez à « Onglet Options », page 86), votre cycleur passe à l'écran « Données de santé personnelles ». Si l'option « données personnelles » n'est pas réglée, allez à la page 152.

Entrée de vos données de santé personnelles

Données pt

Mon Traitement Mes Réglages Mes Dossiers

5/2/2017 3:33 PM

Vos données de santé personnelles

Entrez ci-dessous vos données de santé

dextrose 1,5 %	type dernier sac	pouls
500 mL	1.5	60
dextrose 2,5 %	glycémie	tension artérielle
500 mL	20 mg/dL	120 / 70
dextrose 4,25 %	poids	température
1000 mL	105 lb	98.2 °F

Appuyez sur Suivant pour continuer

Suivant

4 5 6



Remarque : Les valeurs montrées ne sont que des exemples. Vous devez utiliser les valeurs prescrites par votre médecin.



Remarque : Cet écran apparaît uniquement si vous réglez l'option « Données personnelles » sur OUI. Allez à « Onglet Options », page 86.

Vous devez entrer vos données de santé maintenant — vous ne pourrez plus modifier cet écran par la suite.

4 Choisissez les valeurs

Ici, vous devez mettre à jour vos données de santé personnelles. Appuyez sur le bouton jaune pour choisir la valeur correspondante :

- **Dextrose 1,5 %** — Quantité de dextrose 1,5 % utilisée durant le traitement
- **Dextrose 2,5 %** — Quantité de dextrose 2,5 % utilisée durant le traitement
- **Dextrose 4,25 %** — Quantité de dextrose 4,25 % utilisée durant le traitement
- **Type dernier sac** — Type de dextrose du dernier sac utilisé (1,5, 2,5 ou 4,25)
- **Glycémie** — Votre taux de glucose sanguin
- **Poids** — Votre poids après le traitement
- **Pouls** — Votre pouls en battements par minute
- **Tension artérielle** — Mesurez votre tension artérielle de la manière indiquée par l'infirmière de dialyse. Appuyez sur le bouton **Tension artérielle** pour le choisir, puis utilisez les touches **fléchées Haut/Bas (▼/▲)** pour changer la première valeur (tension systolique). Appuyez sur la touche **OK** pour confirmer la sélection. Utilisez les touches **fléchées Haut/Bas (▼/▲)** pour fixer le deuxième nombre (tension diastolique) et appuyez de nouveau sur la touche **OK** pour confirmer la sélection.
- **Température** — Mesurez et entrez la température de la manière indiquée par l'infirmière de dialyse.



Remarque : Ces valeurs doivent être mesurées correctement pour déterminer l'efficacité du traitement.

5 Entrez les valeurs

Quand vous appuyez sur un bouton jaune, il tourne à l'orange. Utilisez les touches **fléchées Haut/Bas (▼/▲)** pour afficher les valeurs mesurées. Procédez ainsi pour toutes les données.

Quand vous avez fini d'entrer les données, appuyez sur la touche **OK** pour confirmer les valeurs choisies.

6 Appuyez sur **Suivant**

Après avoir appuyé sur la touche **OK**, appuyez sur **Suivant** pour continuer. Si vous le faites sans entrer vos données de santé, aucune donnée ne sera enregistrée pour cette date.

Sommaire du traitement

Traitement
Sommaire

5/2/2017 3:35 PM

Mon Traitement Mes Réglages Mes Dossiers

Votre sommaire de traitement

durée totale 8 h 30 min	durée contact perdu 0 h 40 min
UF totale 1150 mL	dernier vol. 1000 mL
volume total 10000 mL	

Détails

Suivant ▶

Appuyez sur Suivant pour continuer

7

8



Remarque : Les valeurs montrées ne sont que des exemples. Vous devez utiliser les valeurs prescrites par votre médecin.

7 Examinez le sommaire du traitement

Cet écran affiche un sommaire de votre dernier traitement. Il liste la durée totale, l'UF totale et le volume total. D'autres données plus détaillées sont présentées à l'écran « Détails », auquel vous pouvez accéder par le bouton **Détails**, à droite de l'écran, ou par l'intermédiaire du bouton écran **Mes Dossiers**, à la partie supérieure de l'écran.



Remarque : Le bouton **Détails** peut vous fournir plus de renseignement sur votre dernier traitement. L'écran « Détails » affiche des renseignements sur les alarmes, les échanges, les durées et les volumes. Allez à la page suivante pour plus de renseignements sur cet écran.



Remarque : Le cycleur est conçu pour terminer le traitement au moment fixé. Si la durée de contact est plus longue que prévue (du fait d'une alarme), le bouton **durée contact** affiche le mot « gain de » avant la durée. Si la durée de contact était plus courte que prévu (du fait du saut d'un drainage ou d'une perfusion), le bouton **durée contact** affiche le mot « perdu » avant la durée.

8 Appuyez sur **Suivant**

Appuyez sur le bouton **Suivant** quand vous avez fini de réviser votre traitement. Allez à la page 160 pour continuer.

Sommaire du traitement (suite)

Traitement
Sommaire

5/2/2017 3:35 PM

Mon Traitement Mes Réglages Mes Dossiers

Votre sommaire de traitement

durée totale	durée contact
8 h 30 min	perdu 0 h 40 min
UF totale	dernier vol.
1150 mL	1000 mL
volume total	
10000 mL	

Détails

Suivant

Appuyez sur Suivant pour continuer

9 10



Remarque : Les valeurs montrées ne sont que des exemples.
Vous devez utiliser les valeurs prescrites par votre médecin.

9 Examinez les détails du traitement

Cet écran affiche les cycles du dernier traitement. Les renseignements sont indiqués par numéro de cycle et comprennent :

- Le volume de perfusion
- La durée de perfusion
- La durée de contact
- Le volume drainé
- La durée de drainage
- Le volume d'ultrafiltration



Remarque : Dans le cas d'une interruption de drainage, de perfusion, de contact ou de pause, l'une des lettres suivantes apparaît en regard des durées affichées, pour indiquer une interruption:

F – Panne de courant

B – Saut

P – Pause

S – STAT Drain /drainage supplémentaire

10 Appuyez sur **Suivant**

Appuyez sur le bouton **Suivant** pour retourner à l'écran « Sommaire du traitement ». Pour passer à l'étape suivante (page suivante), appuyez sur le bouton **Suivant** quand vous êtes à l'écran « Sommaire du traitement ».

Retrait des tubulures - Écran 1

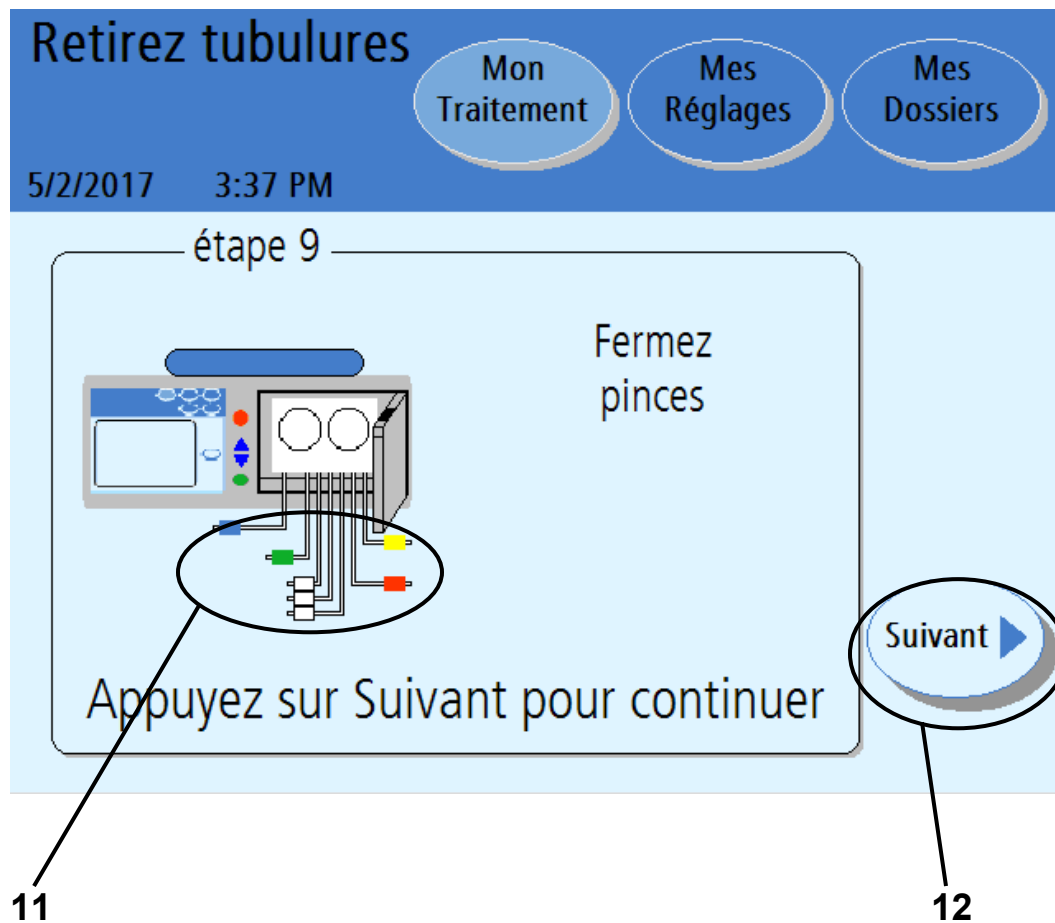

11 Fermez les pinces

Fermez toutes les pinces pour empêcher des fuites de liquide en retirant les tubulures jetables.



Remarque : Pincez toutes les tubulures, car des fuites accidentelles sont possibles. De telles fuites peuvent endommager les revêtements de sol et d'autres surfaces. Pour contenir les fuites, placez l'appareil sur une surface résistante à leurs effets. Nettoyez immédiatement le liquide répandu.

12 Appuyez sur **Suivant**

Appuyez sur le bouton **Suivant** pour continuer.

Retrait des tubulures - Écran 2

Retirez tubulures

Mon Traitement Mes Réglages Mes Dossiers

5/2/2017 3:39 PM

étape 9

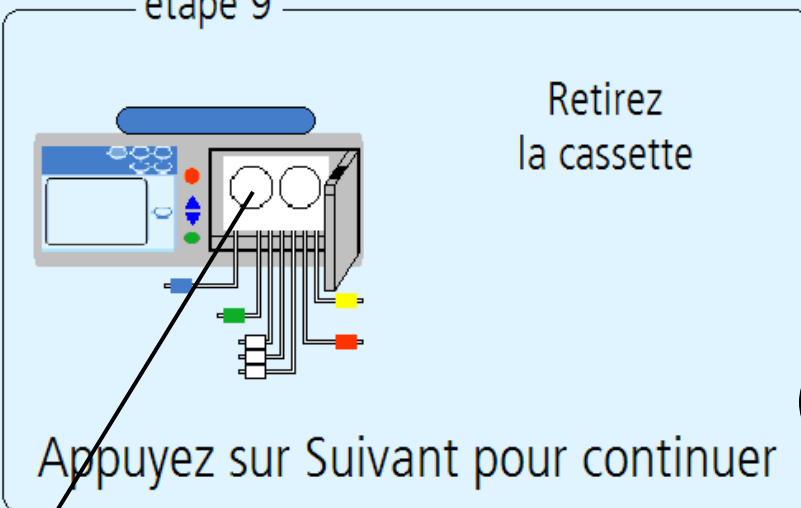

Retirez la cassette

Appuyez sur Suivant pour continuer

Suivant

13

14

13 Retirez la cassette

Repoussez le verrou de la porte de la cassette pour l'ouvrir.



Avertissement : Faites attention aux pièces mobiles qui peuvent pincer et causer une blessure.

Retirez la cassette de l'appareil. Conformez-vous aux instructions concernant les déchets.



Attention : Si votre module de pompe contient de l'humidité, il se peut que la cassette fuie. **Conservez l'ensemble de tubulures** et appelez immédiatement un représentant du soutien technique de Fresenius Medical Care au : 1-800-227-2572. On vous contactera pour en organiser l'enlèvement. Notifiez cette situation à votre infirmière de dialyse.

Vous devez maintenant nettoyer l'appareil. Conformez-vous aux instructions de votre infirmière de dialyse. Allez à « Nettoyage du cycleur », page 235.

Refermez et verrouillez la porte de la cassette.

14 Appuyez sur **Suivant**

Le bouton **Suivant** apparaît après le verrouillage de la porte. Appuyez sur ce bouton pour continuer.

Arrêt du cycleur

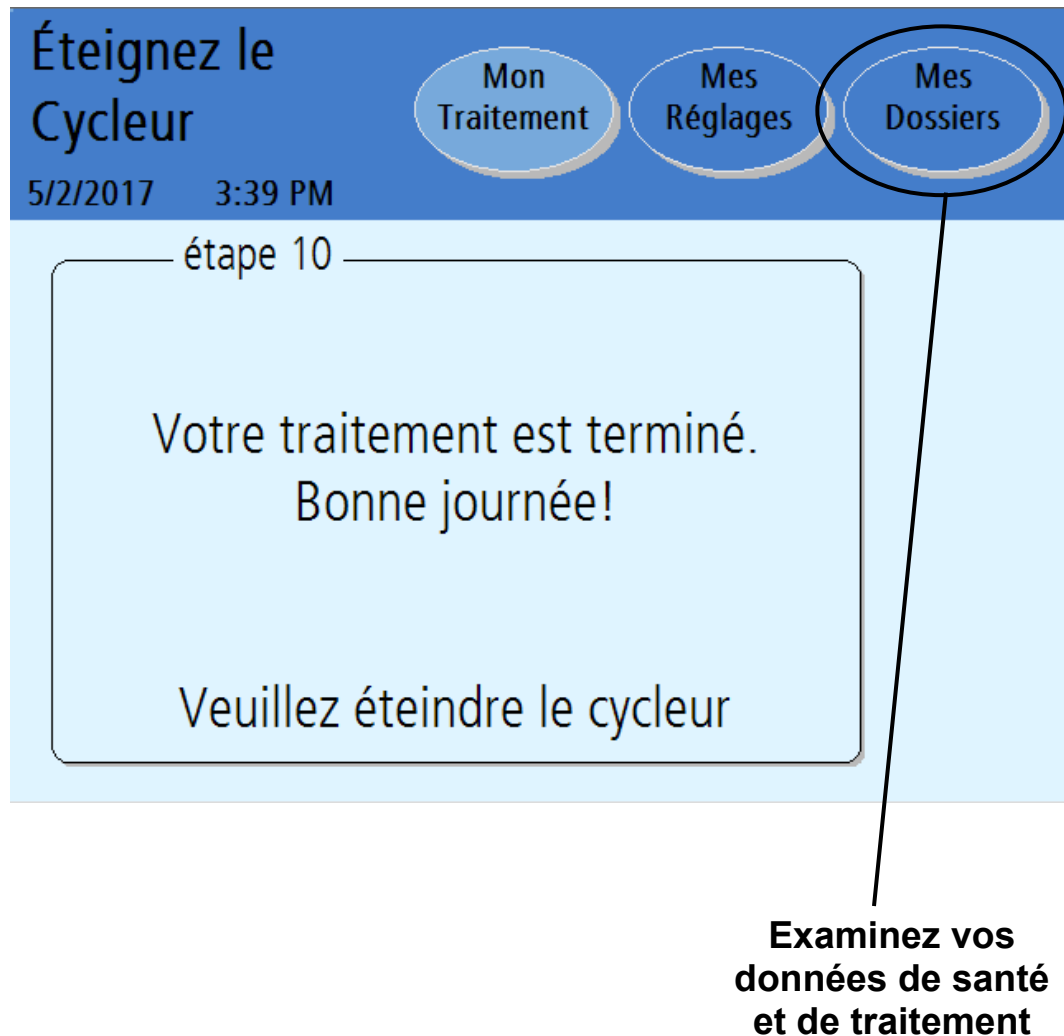

Bonne journée!

Localisez le commutateur de marche/arrêt (I/O) à l'arrière du cycleur et placez-le à la position d'arrêt (O).

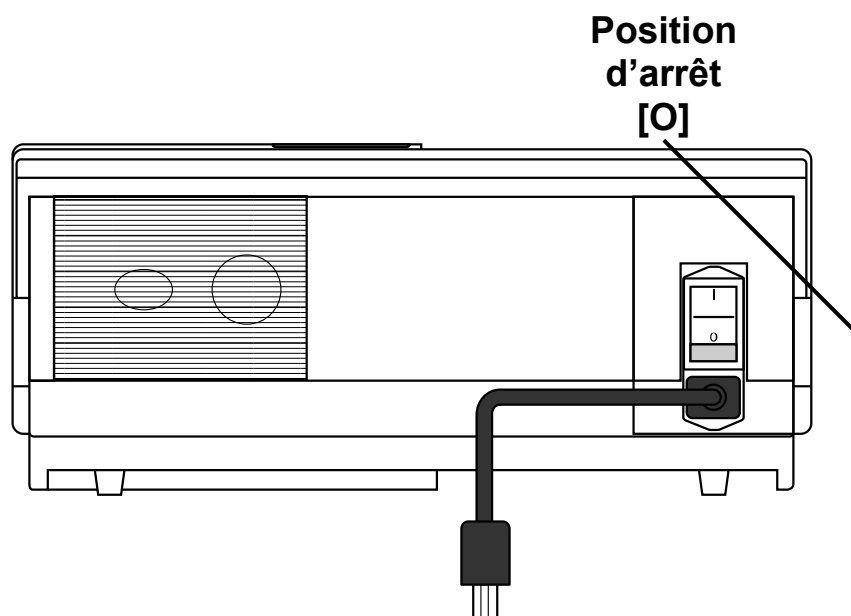

Vous devrez remettre le cycleur en marche avant le traitement suivant.

Si vous avez besoin d'enlever l'unité IQdrive pour la remettre à l'établissement de dialyse, vous pouvez le faire maintenant.



Mise en garde : Manipulez l'unité IQdrive avec précaution. Placez-la dans un sac de plastique et gardez-la à l'abri de la saleté et de l'eau quand vous l'apportez à votre établissement de dialyse de soins de santé ou quand celui-ci vous la remet. Ne laissez pas votre unité IQdrive dans une voiture chaude ou au fond d'un sac, où elle peut être endommagée.

Appuyez sur **Mes Dossiers**

Pour examiner de nouveau les données de traitement, remettez le cycleur en marche et appuyez sur le bouton écran **Mes Dossiers**. Allez à la page 166 pour une explication de l'écran « Mes Dossiers ».

Page laissée intentionnellement vide

Annexe

Annexe

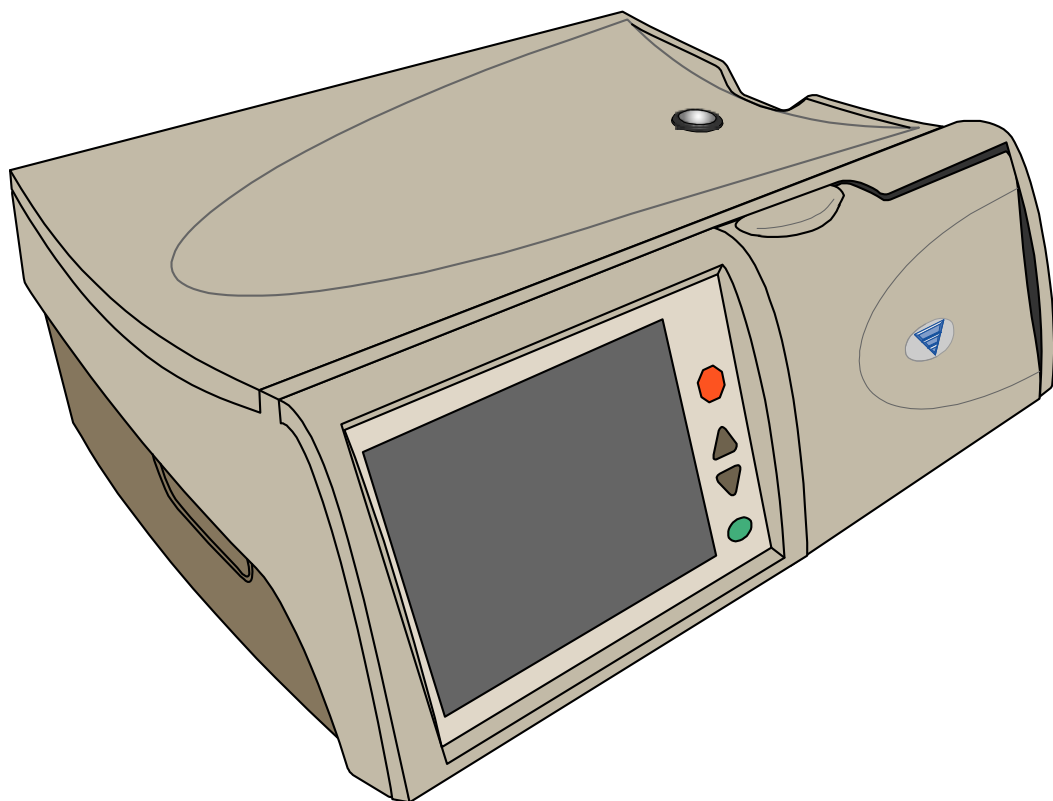

Annexe

L'annexe fournit des instructions utiles sur différentes fonctions que vous n'utiliserez pas nécessairement à chaque traitement :

- Affichage des écrans « Mes Dossiers » — Allez à la page 166
- Utilisation de la touche **STOP** — Allez à la page 172
- Utilisation de STAT drain— Allez à la page 174
- Saut d'une phase — Allez à la page 176
- Utilisation de l'unité IQdrive — Allez à la page 182
- Déplacement du cycleur Liberty Select — Allez à la page 188

Si vous vous « perdez » en naviguant entre ces écrans, appuyez sur le bouton **Retour**, s'il est affiché, pour retourner à l'écran précédent. Vous pouvez aussi utiliser les boutons écrans de la barre d'état pour afficher d'autres écrans. Allez à la page 32 pour plus de renseignements sur les boutons écrans.

Bouton écran Mes Dossiers

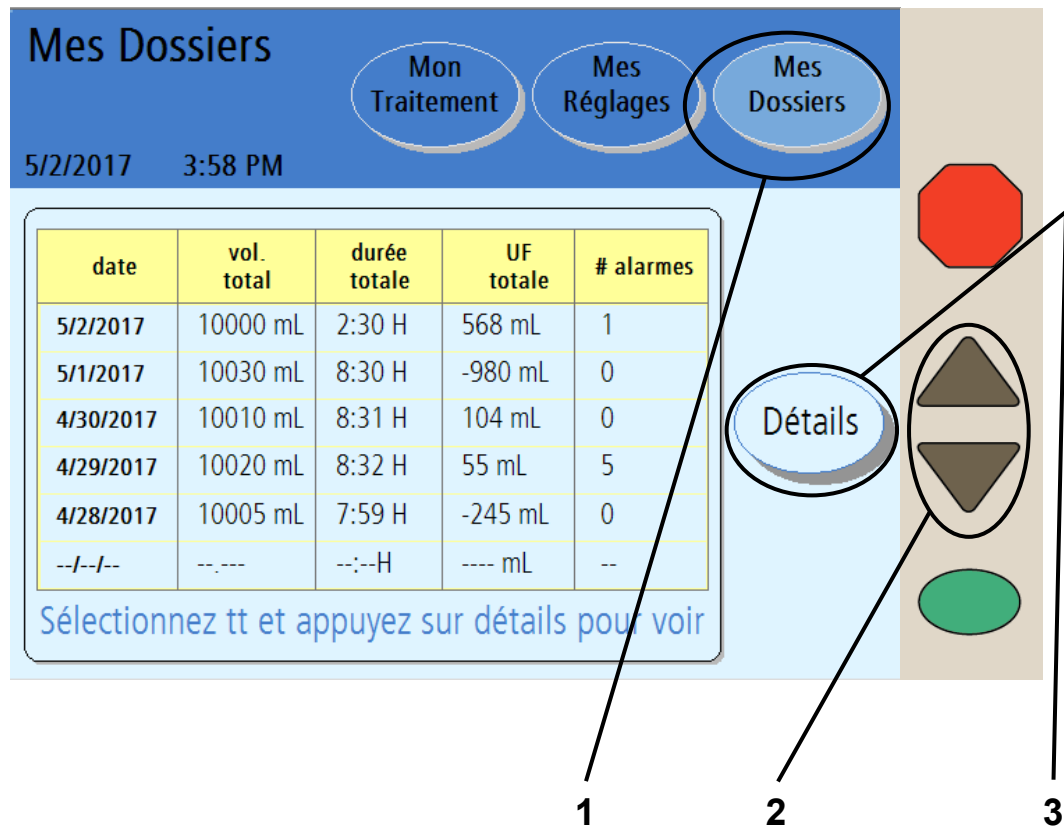

Remarque : Les valeurs montrées ne sont que des exemples. Vous devez utiliser les valeurs prescrites par votre médecin.

1 Appuyez sur **Mes Dossiers**

L'historique de vos traitements se trouve dans un dossier regroupant les traitements antérieurs. Le cycleur enregistre dans ce dossier toutes les données produites au cours de chacun des traitements. Ces données ne peuvent pas être modifiées. Elles ont été enregistrées pour vous permettre, à vous et à l'infirmière de dialyse, de les consulter.

Vous pouvez accéder à l'écran « Mes Dossiers » depuis tous les autres écrans. Pour afficher l'historique de vos traitements, appuyez sur le bouton écran **Mes Dossiers**.

2 Choisissez la date du traitement à examiner

Le tableau des traitements affiche vos six derniers traitements dans la partie principale de l'écran. Utilisez les touches **fléchées Haut/Bas (▼/▲)** pour faire défiler les différentes pages du tableau et remonter à des dates plus anciennes au besoin. Appuyez sur la date voulue pour la choisir et mettre le traitement en évidence par une barre bleue.

Le cycleur garde en mémoire les données des traitements des 62 derniers jours.

3 Appuyez sur **Détails**

Appuyez sur le bouton **Détails** pour afficher les détails du traitement à la date choisie.

Détails de traitement

Mes Dossiers

Mon Traitement Mes Réglages Mes Dossiers

5/2/2017 3:59 PM

Vos détails de traitement pour 5/2/2017

# cycles	perfusion		contact durée	drain		UF vol
	vol	durée		vol	durée	
0				1900	20	-100
1	2000	15B	60P	2100	18	100
2	2000	13	120	2100	21B	100
3	2000	15	90S	2000	20	0
4	2000	16F	120	2000	20	0
5	2000	14				

tous les volumes en mL
toutes les durées en min

UF net: 100

Retour

Suivant

4

5



Remarque : Les valeurs montrées ne sont que des exemples.
Vous devez utiliser les valeurs prescrites par votre médecin.

4 Affichez les détails d'un traitement

Cet écran présente des données du traitement à la date choisie. La date est affichée en haut de la zone principale. Les données sont organisées par numéro de cycle (#) et comprennent :

- Le volume de perfusion
- La durée de perfusion
- La durée de contact
- Le volume drainé
- La durée du drainage
- Le volume d'ultrafiltration



Remarque : En cas d'interruption de drainage, de perfusion, de contact ou de pause, l'une des lettres suivantes apparaît en regard de la durée affichée pour indiquer une interruption:

F – Panne de courant

B – Saut

P – Pause

S – STAT Drain /Drainage supplémentaire



Remarque : Pour retourner en arrière et choisir une nouvelle date, appuyez sur le bouton **Retour**.

5 Appuyez sur **Suivant**

Appuyez sur le bouton **Suivant** pour visualiser les données de santé personnelles correspondant au traitement choisi.

Données de santé personnelles

Mes Dossiers

Mon Traitement Mes Réglages Mes Dossiers

5/2/2017 4:00 PM

Vos données de santé personnelles

dextrose 1,5 % 500 mL	type dernier sac 1.5	pouls 60
dextrose 2,5 % 500 mL	glycémie 20 mg/dL	tension artérielle 120 / 70
dextrose 4,25 % 1000 mL	poids 112 lbs	température 98.2 °F

Retour

6

7



Remarque : Les valeurs montrées ne sont que des exemples. Vous devez utiliser les valeurs prescrites par votre médecin.

6 Examinez les détails de l'écran

Cet écran affiche les données de santé que vous avez entrées à la fin du traitement (page 150). Si vous n'avez pas entré de données à ce moment-là, le champ affiche « 0 » pour indiquer qu'il n'y a pas de données disponibles. L'écran « Données de santé personnelles » montre :

- Dextrose 1,5 %
- Dextrose 2,5 %
- Dextrose 4,25 %
- Type dernier sac
- Le poids entré après le traitement
- Glycémie
- Pouls
- Tension artérielle
- Température

7 Appuyez sur **Retour**

Appuyez sur le bouton **Retour** pour retourner à l'écran « Données de santé personnelles ».



Remarque : Vous pouvez toucher n'importe lequel des boutons écrans de la barre d'état pour sortir des écrans « Données de santé personnelles ».

Utilisation de la touche STOP

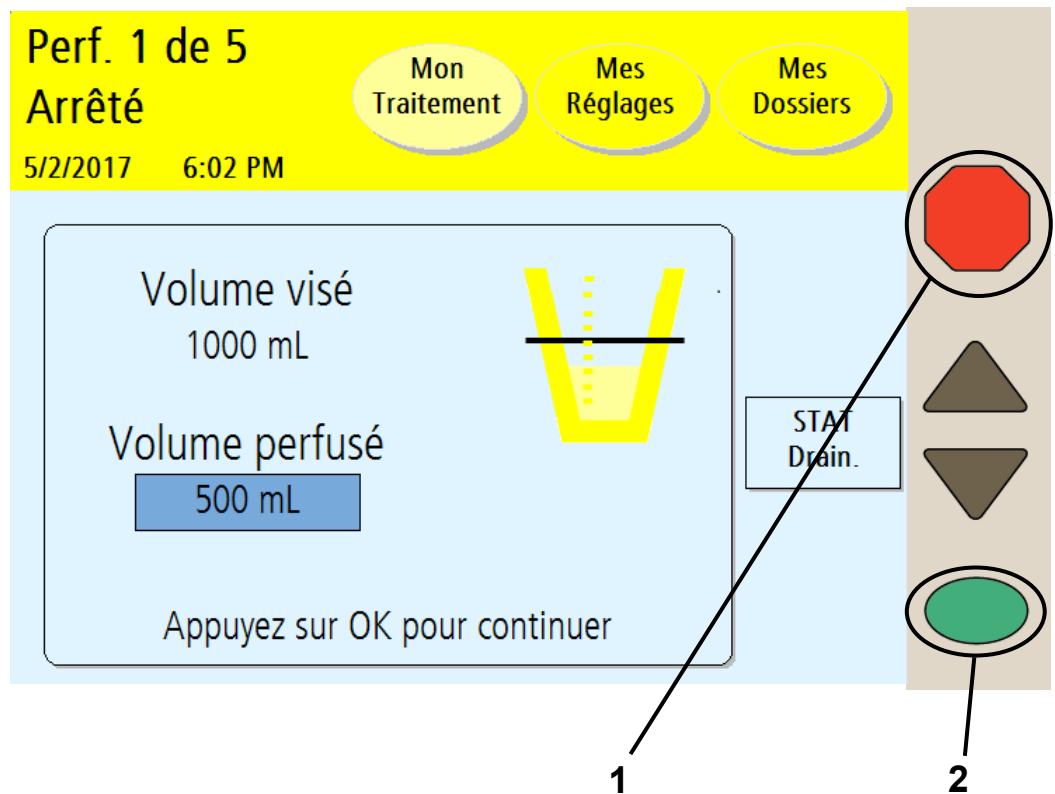

1 Appuyez sur la touche **STOP**

S'il est absolument nécessaire d'arrêter l'appareil pendant l'exécution d'une fonction, appuyez sur la touche **STOP**. Vous pouvez arrêter les fonctions suivantes lorsque la barre d'état est verte :

- Irrigation
- Amorçage
- Détection des sacs
- Réchauffement
- Drainage
- Perfusion
- Contact



Remarque : Vous pouvez, durant une perfusion, un contact ou une pause, décider de procéder à un drainage immédiat. N'appuyez pas sur la touche **OK** du cycleur; au lieu de cela, allez à la page suivante du manuel pour les instructions d'exécution d'un STAT drain.

2 Appuyez sur **OK** quand vous êtes prêt à continuer

À l'arrêt du cycleur, les événements suivants se produisent :

- Le moteur de pompe s'arrête
- La barre d'état tourne au jaune
- Le mot « Arrêté » apparaît en haut de l'écran
- Le message « Appuyez sur **OK** pour continuer » est affiché au bas de l'écran

Quand vous êtes prêt à continuer, appuyez sur **OK**.

Utilisation de l'option STAT drain

The image consists of two screenshots of a medical device's user interface, illustrating the steps to activate the STAT drain option. Both screenshots feature a yellow header with the text "Perf. 1 de 5" and "Arrêté", and a date/time display of "5/2/2017".

Top Screenshot (6:02 PM): The main display area shows "Volume visé 1000 mL" and "Volume perfusé 500 mL" with a blue box around the latter. A yellow funnel icon is shown with a horizontal line. A red octagonal stop button is circled and labeled with a "1". A "STAT Drain." button is circled and labeled with a "2". The right-hand side of the screen has a vertical control panel with a red octagonal stop button, two grey triangular buttons (up and down), and a green oval button. The number "3" is placed near the top of this panel.

Bottom Screenshot (6:11 PM): The main display area shows a confirmation prompt: "Sélectionnez l'option STAT drain." followed by "Êtes-vous sûr de vouloir faire le STAT drain.?" Below this are two buttons: "STAT drain." (circled) and "Annulez". The right-hand side control panel is identical to the top screenshot.

1 Appuyez sur **STOP**

Vous pouvez, durant une perfusion, un contact ou une pause, décider de procéder à un drainage immédiat. Ce drainage non prévu interrompt la perfusion, le contact ou la pause. Appuyez sur la touche **STOP** pour arrêter d'abord la perfusion, le contact ou la pause.

2 Appuyez sur **STAT drain**

Après l'affichage de « Arrêté », l'écran affiche le message « Appuyez sur OK pour continuer ». Appuyez sur le bouton **STAT drain**.

3 Appuyez sur **STAT drain** à l'écran suivant

Votre cycleur affiche l'écran « Sélectionnez l'option STAT drain » Pour continuer avec le drainage, appuyez sur le bouton **STAT drain**.

Si vous étiez précédemment dans un cycle de perfusion ou de contact, l'option STAT drain commence immédiatement le drainage de votre abdomen.

Si vous étiez précédemment dans un cycle de pause, le cycleur vous demandera de vous rebrancher d'abord. Allez à la page 140 pour des renseignements sur la manière de vous rebrancher après une pause. Après le rebranchement, l'option STAT drain commence immédiatement à drainer votre abdomen.

Durant une option STAT drain, le cycleur affiche un écran de « Drain » avec le mot STAT dans le coin supérieur gauche pour montrer qu'il s'agit d'un drainage non prévu.



Remarque : Un STAT drain est identique à un drainage normal. Vous pouvez l'arrêter ou le sauter selon les besoins.



Remarque : Un drainage supplémentaire est un drainage prévu. Un STAT drain est un drainage non prévu.

À la fin du drainage, le cycleur commence une courte période de contact ou une pause (dépendant du cycle que vous avez interrompu), de manière à pouvoir préparer le sac sur le plateau chauffant d pour le cycle suivant. Ensuite, le cycleur commence la perfusion programmée suivante, au besoin. Vos données de traitement montrent que vous avez effectué un STAT drain (allez à la page 166 pour plus de renseignements).

Si au lieu de cela vous ne voulez pas effectuer un STAT drain, appuyez sur le bouton **Annulez** ou attendez 10 secondes. Le cycleur retourne à l'écran « Arrêté » (allez à la page 172).

Saut d'une phase

Pour effectuer un saut, voir page 181.

Traitement normal avec Drain 0 prescrit

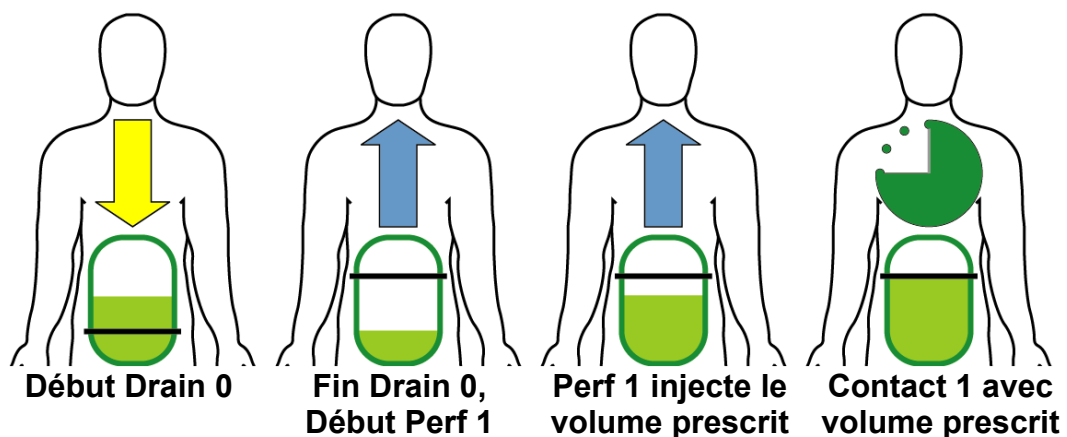

Drain 0 sauté avec cavité péritonéale non drainée (Scénario 2)

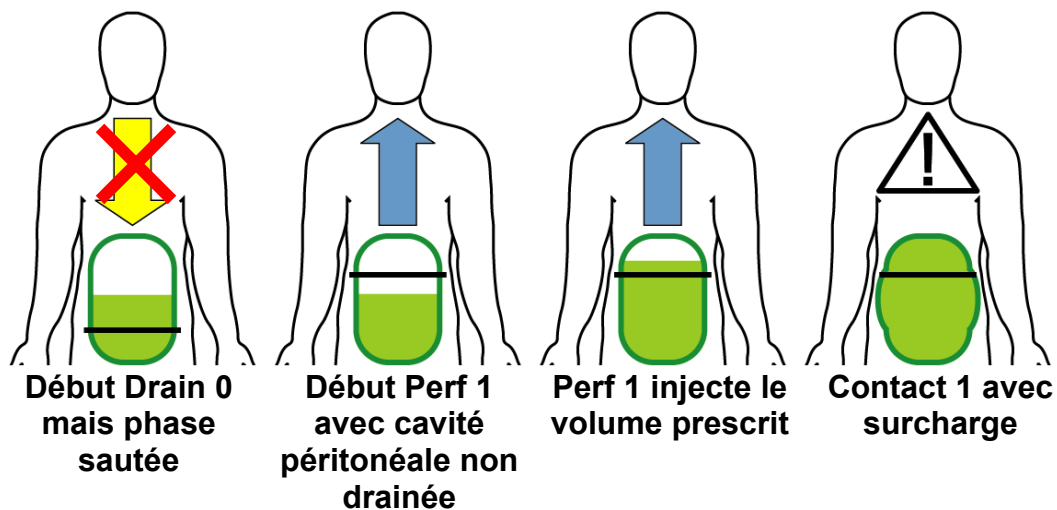

Saut d'une phase

Pour effectuer un saut, voir page 181.

Un saut est la non-exécution d'une phase. Le cycleur ne vous permet pas de sauter une phase Drain après Drain 0 s'il y a un danger de surcharge. Toutefois, il est possible de sauter la phase Drain 0 dans certaines circonstances. Si vous utilisez un contact de jour, veuillez consulter votre infirmière de dialyse avant de sauter la phase Drain 0. Avant le saut, vous devez considérer qu'il y a trois scénarios possibles, dépendant de la prescription. Votre infirmière de dialyse et vous devez choisir la situation qui vous décrit le mieux :

1. *Il n'y a pas de dernière perfusion programmée* et il y a donc un « jour sec » ou un très faible reliquat de liquide dans l'abdomen. Le cycleur tentera de drainer au moins 70% de 50 ml (35 ml) de liquide avant de passer à Perf. 1. (Toutefois, si vous avez modifié vos critères de sortie du drainage à 85%, le cycleur essaiera de drainer au moins 85% de 50 ml, ce qui représente environ 43 ml). Vous pouvez sauter Drain 0 en toute sécurité à ce moment-là.
2. *Vous procédez à un ou plusieurs échanges manuels diurnes que vous n'avez pas programmés dans votre cycleur* (allez à la page 124). Dans ce cas, votre cycleur ignore que vous avez du liquide supplémentaire dans l'abdomen et vous ne devez SURTOUT PAS sauter Drain 0. Attendez que le cycleur ait terminé de vous drainer avant de continuer avec Perf. 1.
3. *Vous avez une dernière perfusion programmée.* Durant Drain 0, le cycleur essaiera de drainer suffisamment pour que la prochaine perfusion ne provoque pas de surcharge. Il se peut que le cycleur ne puisse pas drainer tout le liquide parce que votre corps en aura réabsorbé une partie. Si vous recevez des alarmes, consultez l'infirmière de dialyse pour décider si vous devez ou non sauter cette phase.

Il est important de comprendre les dangers de la surcharge de liquide. Une surcharge, aussi appelée un volume intra-péritonéal accru (VIPA) se produit lorsque trop de fluide se trouve dans votre abdomen. Une surcharge/VIPA peut se traduire par des lésions graves, voire mortelles, du fait des troubles suivants : hernies de la paroi abdominale et/ou du diaphragme, hydrothorax, problèmes cardiaques tels que douleur de poitrine et insuffisance cardiaque, hypertension, œdème pulmonaire, diminution de la fonction pulmonaire et épanchement péricardique.

Patients et soignants doivent surveiller les signes potentiels de VIPA. Ces signes comprennent :

- difficulté à respirer
- vomissements ou expectorations

- sensations de plénitude, de distension ou de surcharge après le traitement
- douleur ou gêne abdominale
- abdomen dilaté ou tendu
- douleur de poitrine
- tension artérielle élevée
- changement de l'état mental
- fuite de liquide au site de sortie du cordon prolongateur de cathéter de dialyse.

Si vous ressentez l'un quelconque de ces symptômes ou une montée de pression importante et douloureuse en cours de perfusion, arrêtez le cycleur. Appuyez sur la touche **STOP** et lancez immédiatement un STAT Drain selon les instructions de votre infirmière de dialyse. Allez à la page 174 pour plus de renseignements sur la fonction STAT Drain. Une fois le liquide complètement drainé de votre abdomen, appelez votre médecin ou votre infirmière de dialyse.

Page laissée intentionnellement vide

Saut d'une phase (suite)

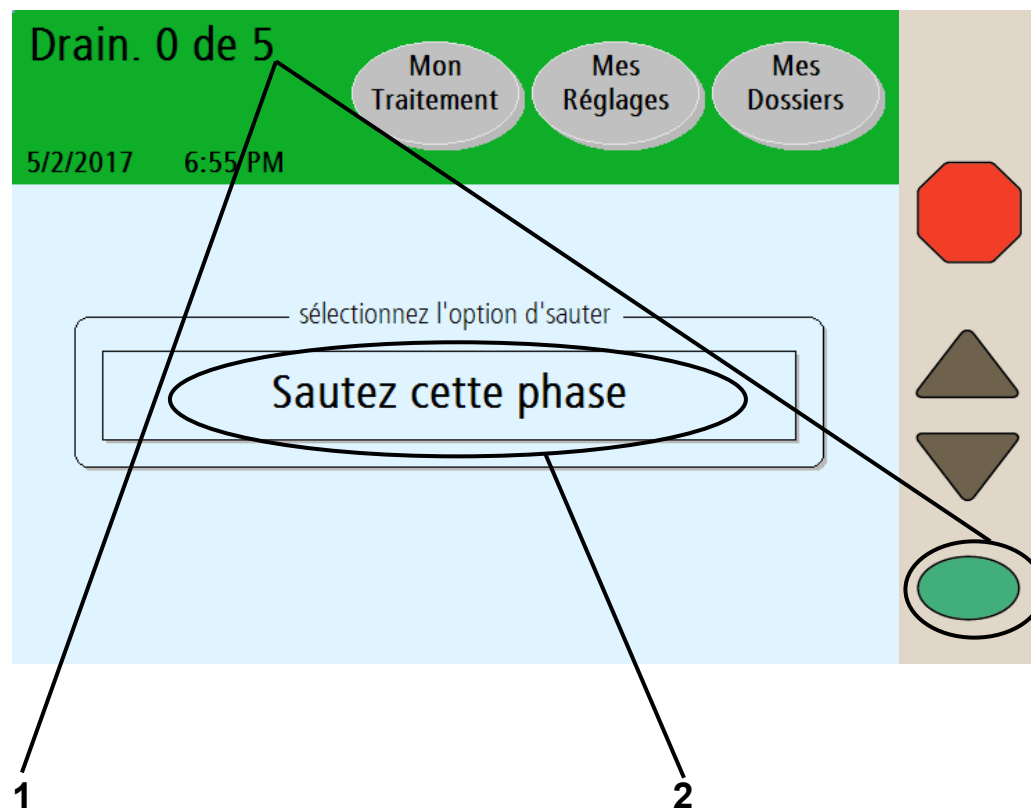

Remarque : Si vous atteignez accidentellement cet écran, mais ne voulez pas sauter la phase en cours, attendez quelques secondes pour revenir à l'écran précédent.

1 Appuyez sur **OK** pendant quatre secondes

Vous devez éviter d'annuler (ou de sauter) toute phase de votre traitement, à moins que vous n'ayez discuté avec votre médecin ou l'infirmière de dialyse des situations pouvant le nécessiter. Si vous avez besoin de sauter une phase de drainage, de perfusion, de contact ou de pause, appuyez sur le bouton **OK** pendant quatre secondes, pour afficher le message « Sautez cette phase ».

2 Appuyez sur **Sautez cette phase**

Appuyez sur le bouton **Sautez cette phase** pour sauter la phase en cours et passer à l'échange suivant. Si votre cycleur calcule qu'il y a encore trop de liquide dans votre abdomen, un saut est impossible. Le cycleur affiche alors un message clignotant « Saut d'échange interdit », puis revient à l'écran précédent. Attendez que le cycleur draine plus de liquide de l'abdomen avant d'essayer un nouveau saut.



Avertissement : Si vous ressentez une douloureuse montée de pression durant la perfusion ou un des signes énumérés à la page **Error! Bookmark not defined.**, arrêtez le cycleur. Appuyez sur la touche **STOP** et lancez immédiatement un STAT Drain selon les instructions de votre infirmière de dialyse. Allez à la page 174 pour plus de renseignements sur la fonction STAT Drain. Une fois le liquide complètement drainé de votre abdomen, prévenez votre médecin ou votre infirmière de dialyse.



Avertissement : Ne sautez pas Drain 0 si vous avez programmé une dernière perfusion ou si vous arrêtez le cycleur après la perfusion. Ne sautez pas Perf 1 si vous avez programmé une pause. Vous devez vous assurer que vous avez drainé suffisamment de liquide de votre abdomen avant de sauter Drain 0. Sinon, il pourrait se produire une surcharge de liquide. Une telle surcharge peut causer des lésions graves, voire mortelles.



Avertissement : Si vous ne programmez pas un échange manuel diurne dans votre cycleur Liberty Select, le cycleur ignorera que vous avez du liquide supplémentaire dans votre abdomen. NE sautez PAS Drain 0. Votre cycleur Liberty Select passe à Perf 1 quand le drainage est terminé.



Remarque : En cas de saut durant une perfusion ou un contact, vous ne recevrez pas la quantité de dialysat prescrite ou vous n'aurez pas autant de temps pour filtrer les déchets. Il se peut que votre traitement ne soit pas aussi efficace. La lettre « B » sera affichée à côté des détails du traitement à l'écran « Mes Dossiers » pour montrer qu'un saut a eu lieu. Pour plus de renseignements, allez à « Détails de traitement », page 168.

Utilisation de l'unité IQdrive

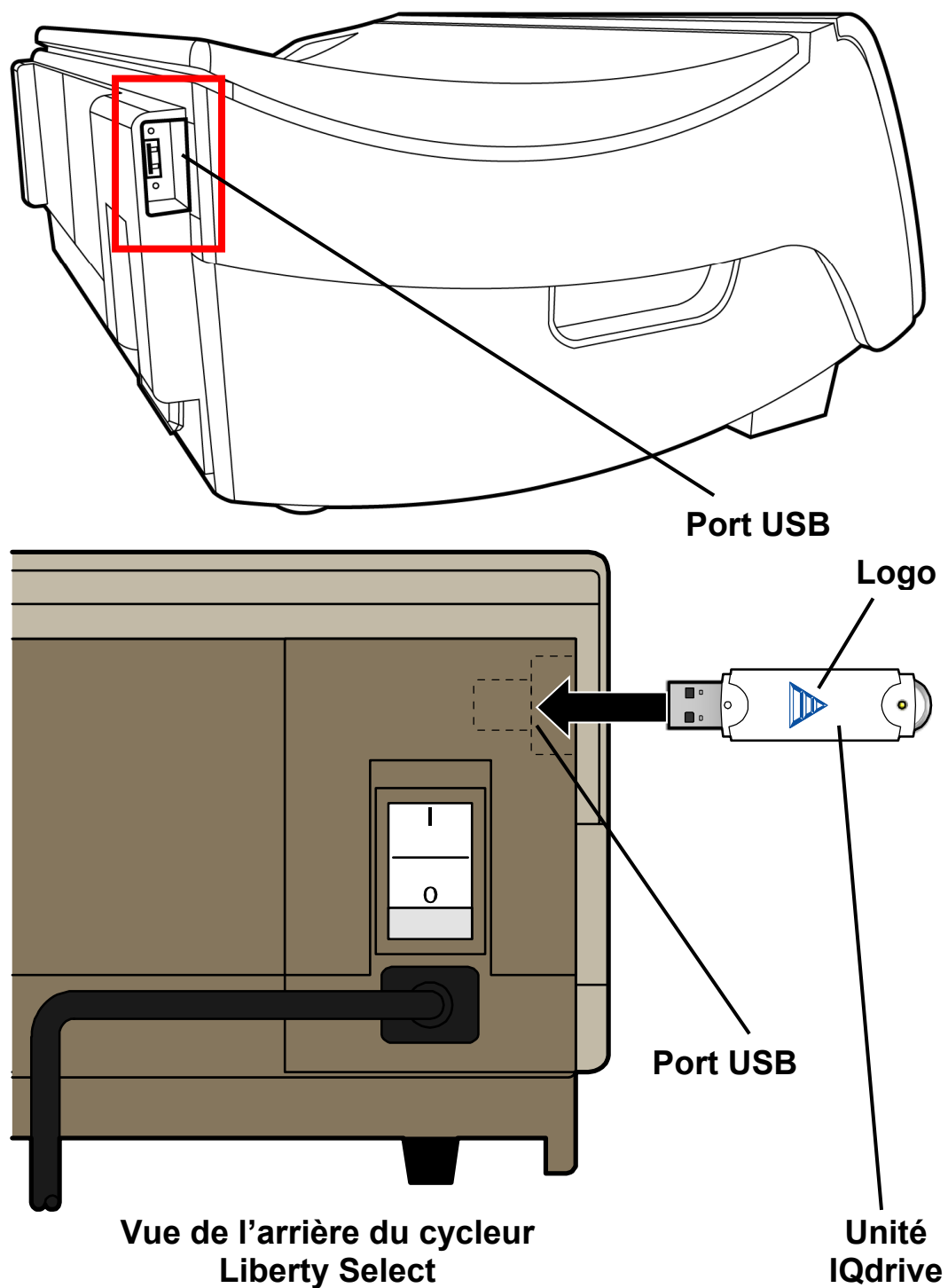

Description de l'unité IQdrive

L'unité IQdrive est une petite mémoire utilisée pour charger les données de prescription et de traitement. L'option « USB activé » doit être réglée sur OUI pour permettre l'accès à l'unité (allez à page 86). Votre infirmière de dialyse vous fournira une unité IQdrive (dans laquelle seront programmés les réglages de la thérapie) et vous expliquera comment l'utiliser pour la tenue des dossiers. L'unité IQdrive s'insère dans le port USB à l'arrière de l'appareil.



Mise en garde : Manipulez votre unité IQdrive avec précaution. Protégez-la contre l'humidité et la saleté en la mettant dans un sac en plastique pour l'apporter à votre établissement de dialyse ou le rapporter de ce dernier. Ne laissez pas votre unité IQdrive dans une voiture chaude ou au fond d'un sac à main où elle peut être endommagée.



Mise en garde : Votre unité IQdrive ne doit être utilisée qu'avec votre cycleur Liberty Select. Ne l'utilisez pas pour enregistrer vos propres données d'une autre source (par exemple, les photos numériques de votre ordinateur). L'enregistrement de données personnelles dans votre unité IQdrive aura pour effet de corrompre les données de traitement et votre cycleur Liberty Select ne pourra plus enregistrer l'évolution de votre traitement sur l'unité : votre infirmière de dialyse devra alors effacer tout ce qui se trouve sur l'unité et la reformater.



Remarque : Si l'option « USB activé » est réglée sur OUI alors qu'il n'y a pas d'unité IQdrive dans le port USB du cycleur à la mise en marche, vous pouvez soit continuer sans utiliser l'unité IQdrive (en appuyant sur **OK**) soit insérer immédiatement l'unité IQdrive.

Insertion de l'unité IQdrive

Insérez l'extrémité métallique rectangulaire de l'unité IQdrive dans la fente (port USB), dans le coin gauche arrière du cycleur (image à gauche). L'unité IQdrive ne peut s'insérer que dans un sens. Si l'unité n'entre pas, retournez-la et essayez encore.



Remarque : Si le cycleur affiche le message, « IQdrive non détectée », sortez l'unité IQdrive, ré-insérez-la à fond et essayez de nouveau.

Téléchargement USB

Téléchargement USB

5/2/2017 5:32 PM

Mon Traitement Mes Réglages Mes Dossiers

Programmez le cycleur avec les nouveaux réglages du IQdrive?

# perfusions	vol. perfusion	durée contact	Acceptez
6	2000 mL	1 h 0 min	
# pauses	vol. de pause	durée perfusion	
1	1000 mL	0 h 15 min	Refusez
	dernier vol.	durée drainage	Réglages courants
	500 mL	0 h 20 min	
thérapie	volume total	durée sommeil	
DP+	9500 mL	7 h 30 min	

choisissez une option



Remarque : Les valeurs montrées ne sont que des exemples. Vous devez utiliser les valeurs prescrites par votre médecin.

Téléchargement USB

Cet écran s'affiche la première fois que vous insérez l'unité IQdrive et que vous lancez le cycleur. Il s'affiche aussi si l'infirmière de dialyse a changé votre prescription sur l'unité IQdrive.

La zone principale de l'écran « Téléchargement USB » affiche les réglages de thérapie à télécharger dans le cycleur. Vous devez les réviser avec soin pour vous assurer qu'ils correspondent à la prescription du médecin.



Avertissement : Votre médecin doit vous prescrire tout le traitement. Si vous utilisez des valeurs incorrectes, vous risquez des complications graves.

Le côté droit de l'écran comporte trois boutons :

- **Acceptez** — Appuyez sur ce bouton pour utiliser les nouveaux réglages de thérapie dans l'unité IQdrive.
- **Refusez** — Appuyez sur ce bouton si les réglages de l'unité IQdrive sont incorrects. Vous utiliserez alors les réglages de thérapie en mémoire dans le cycleur.
- **Réglages courants** — Appuyez sur ce bouton pour afficher les réglages courants. Vous pouvez ensuite appuyer sur le bouton **Réglages IQdrive** pour retourner à l'écran « Téléchargement USB ».

Après avoir sélectionné **Acceptez** ou **Refusez**, vous passez à l'écran « Prêt » comme d'ordinaire. Allez à la page 52 pour continuer d'entrer les valeurs de votre traitement ou, si ces valeurs sont déjà entrées, allez à la page 94 pour commencer votre traitement.



Remarque : N'enlevez pas l'unité IQdrive tant que le traitement n'est pas terminé. Si vous l'enlevez trop tôt, vous ne pourrez pas y enregistrer vos données. Vous pouvez laisser l'unité IQdrive insérée dans le cycleur jusqu'à ce que l'infirmière de dialyse vous demande de l'amener lors de votre prochaine visite.



Remarque : Si vous décidez de refuser la prescription de l'unité IQdrive, vous devrez la refuser à chaque traitement, jusqu'à ce que vous insériez une unité IQdrive comportant une prescription mise à jour. Communiquez avec l'infirmière de dialyse si vous avez besoin de mettre à jour la prescription de votre unité IQdrive.

Sécurité des données

Les fichiers de données transférés via l'IQdrive contiennent uniquement les données du patient. Les données sont chiffrées à l'aide d'un chiffrement à base de clé. Les données chiffrées ne peuvent pas être lues sans la nouvelle application de l'algorithme de chiffrement, assurant ainsi la sécurité des données.

Page laissée intentionnellement vide

Utilisation du modem sans fil (en option)

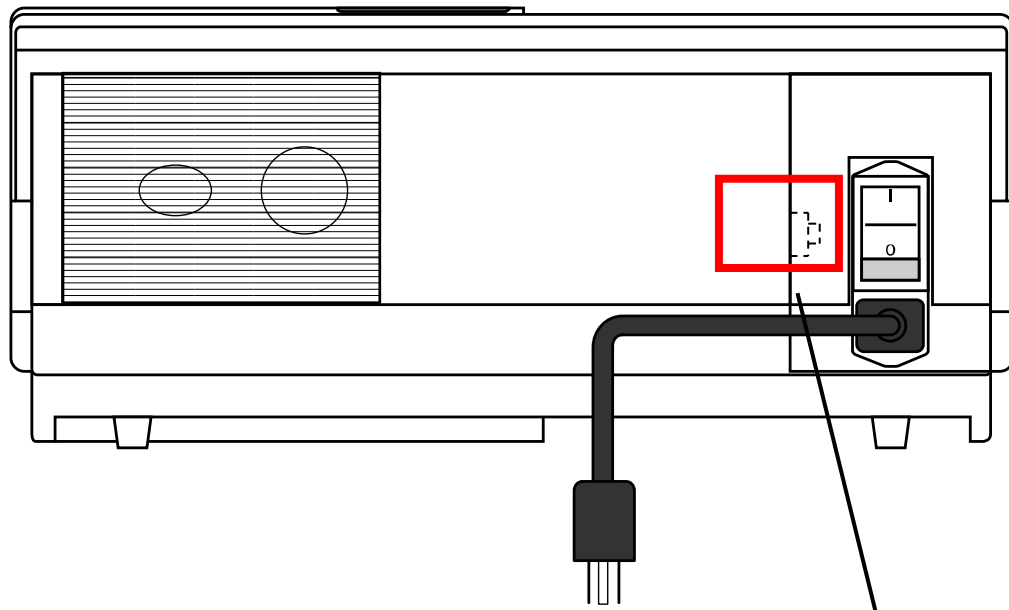

**Port RS-232
(connexion au modem)**

Vue de l'arrière du cycleur Liberty Select

Description du modem sans fil

Le modem sans fil est un appareil facultatif utilisé pour transférer automatiquement vos données de traitement à la fin de chaque traitement vers le serveur FTP hébergé par Fresenius Medical Care. Le modem se connecte sur le port RS-232 à l'arrière du cycleur. En fonction de votre cycleur, le port RS-232 est recouvert d'un capuchon ou encastré au boîtier du cycleur. Votre infirmière de dialyse vous procurera un modem sans fil si nécessaire.



Remarque : Le modem n'est pas utilisé pendant le traitement.



Remarque : Le cycleur ne reçoit aucune commande ni aucun réglage de traitement par le biais du modem.



Remarque : Si le transfert des données de traitement ne réussit pas, le cycleur tentera à nouveau le transfert à la fin du prochain traitement. Pour afficher les données de traitement sur le cycleur, allez à la page 166, « Bouton écran Mes Dossiers ».



Remarque : Pour en savoir plus sur le modem sans fil, reportez-vous au Guide d'utilisation du Modem Sans fil Liberty Select Cyclor (P/N 480106 ou P/N 480107) ou Guide d'utilisation Liberty Gateway (P/N 480122).



Remarque : Ne connectez aucun autre modem ou accessoire sur le cycleur qui n'est pas approuvé par Fresenius Medical Care.



Remarque : Ne modifiez pas le modem que vous a fourni Fresenius Medical Care.



Remarque : Ne connectez ni ne déconnectez le modem du cycleur lorsque celui-ci est sous tension.

Sécurité des données

Les fichiers de données transférés via le modem cellulaire externe contiennent uniquement les données de traitement et du patient qui sont recueillies et stockées dans le cycleur Liberty Select. Les données sont chiffrées à l'aide d'un chiffrement à clé. Les données chiffrées ne peuvent pas être lues sans réappliquer l'algorithme de chiffrement, assurant ainsi la sécurité des données.

Déplacement de votre cycleur Liberty Select

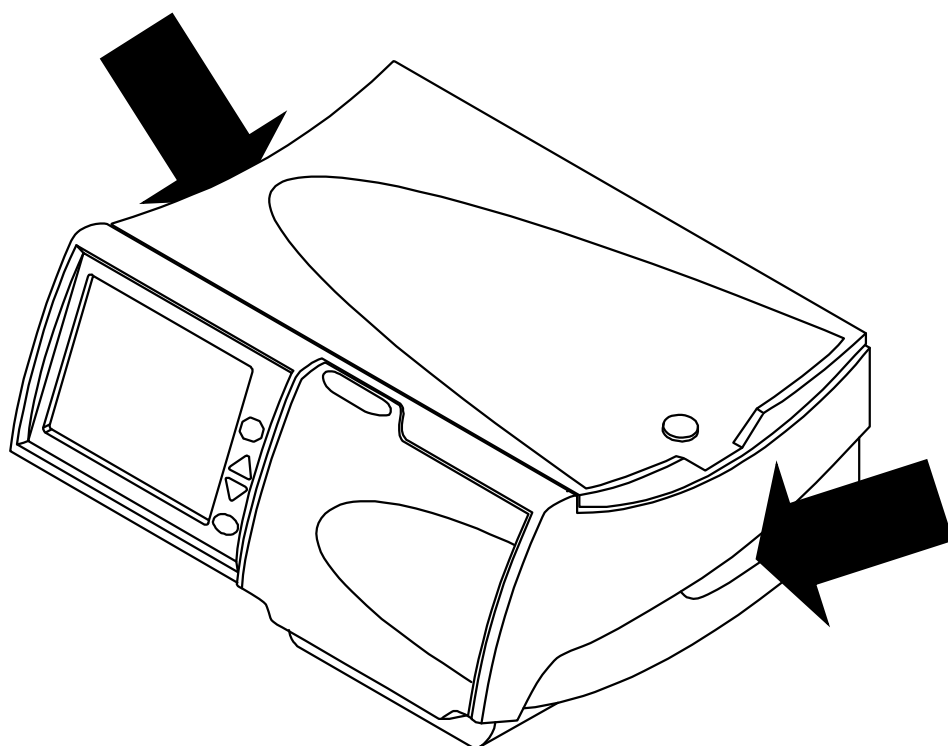

Déplacement du cycleur Liberty Select

Votre cycleur Liberty Select est portable, ce qui vous permet de continuer facilement votre traitement en voyage.

Débranchez le cordon d'alimentation de votre cycleur avant de le déplacer. Saisissez le cycleur par les poignées qui se trouvent de chaque côté pour le soulever.



Avertissement : Utilisez une technique appropriée : soulevez le cycleur en pliant les genoux et en gardant le dos droit.



Mise en garde : Ne soulevez pas l'appareil par le plateau. Vous pourriez endommager la balance.



Mise en garde : Si vous utilisez le chariot Liberty, veillez à l'équilibrer correctement en suspendant les sacs de solution des deux côtés. Une mauvaise répartition des sacs peut faire basculer le chariot et endommager l'appareil. La charge maximale du chariot Liberty en plus du cycleur est de 27,2 kg (60 lbs) (1 kg [2,2 lbs] par litre de solution). Ne surchargez pas le chariot Liberty. N'oubliez pas de desserrer le frein pour déplacer le chariot et de le resserrer quand le chariot est stationnaire.



Remarque : Si vous partez en voyage, il est recommandé d'emballer le cycleur dans sa boîte d'expédition, ou dans le coffret de voyage pour le cycleur Liberty, Réf. 180249, et de réutiliser les matériaux d'emballage originaux pour le protéger.

Page laissée intentionnellement vide

Alarmes

Avertissements et alarmes

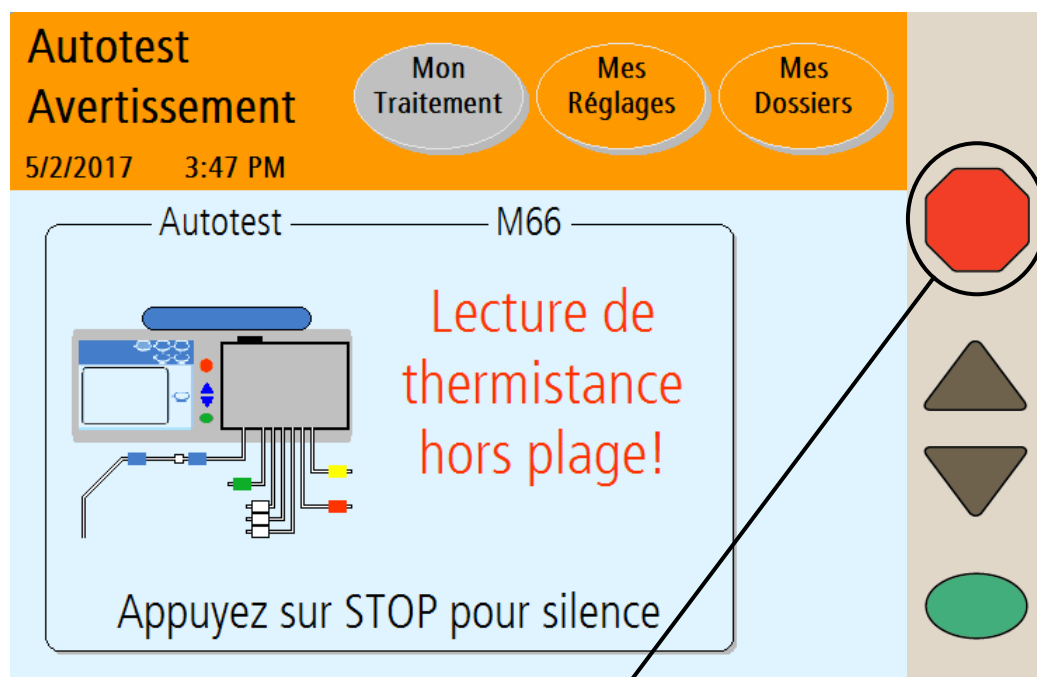

Appuyez sur la touche STOP pour couper le signal sonore

Aperçu des avertissements et des alarmes

Le cycleur Liberty Select est doté d'un système élaboré de fonctions de sécurité. Des capteurs électroniques et un logiciel de diagnostic surveillent en permanence le fonctionnement de l'appareil. La détection d'un problème, réel ou potentiel, est indiquée par un message dans la barre d'état et, dans certains cas, par un signal sonore.



Avertissement : Avertissements et alarmes requièrent une attention immédiate, car les négliger peut se traduire par des complications graves.



Avertissement : Appelez un représentant du soutien technique de Fresenius Medical Care au 1-800-227-2572 si un message d'alarme s'affiche et qu'il n'y a **pas de son d'alarme**.

Avertissements

Un avertissement s'accompagne d'un changement de couleur de la barre d'état, qui tourne à l'orange, et le déclenchement d'un signal sonore. Appuyez sur la touche **STOP** pour couper le son. Pour certains avertissements, le fait d'appuyer sur la touche **OK** relance le test et peut résoudre la situation à l'origine de l'alarme. Le cas échéant, un bouton **Aide** apparaît dans la zone des boutons (allez à « Avertissement : Bouton Aide », page 200). Vous avez alors la possibilité de corriger le problème en suivant les instructions de l'écran. Une fois le problème corrigé, vous pouvez reprendre le traitement. Il existe différents types d'avertissements, notamment :

Arrêté Avertissement

Vous avez arrêté une fonction plus de dix minutes. Vous devez appuyer sur la touche **STOP** pour couper le son, puis sur la touche **OK** pour continuer au besoin.

Autotest Avertissement

Un autotest a échoué, mais peut être recommencé.

Balance Avertissement

Les indications de la balance sont erronées ou il y a discordance entre le volume pompé et le changement indiqué par la balance.

Capteur Avertissement

Les indications de capteurs sont erronées.

Capteur du pat. Avertissement

Les indications du capteur du patient sont incorrectes ou hors plage.

(suite)

Avertissements et alarmes (suite)

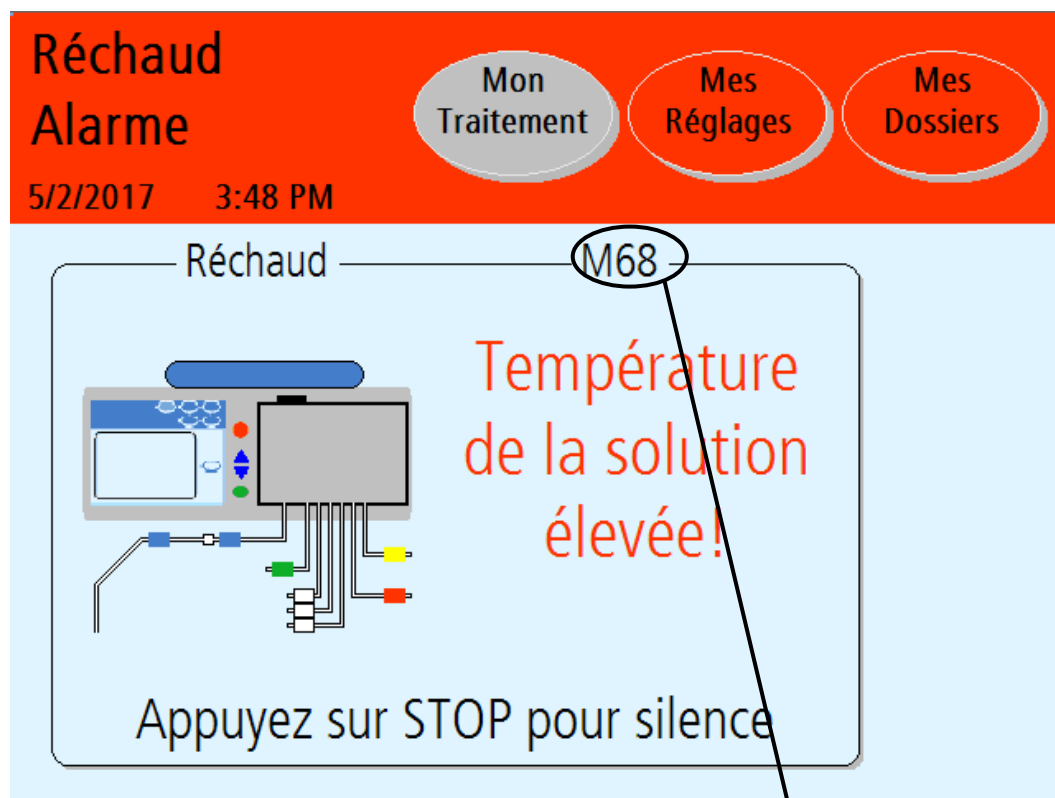

Code d'erreur

(suite)

Pneumatique Avertissement

Les indications du capteur pneumatique sont incorrectes ou hors plage.

Réchaud Avertissement

Les indications de température du réchaud sont trop hautes ou trop basses.

Système Avertissement

Une erreur s'est produite dans le système.

Traitement Avertissement

Il s'est produit une erreur corrigible concernant le traitement.



Remarque : Nombre des fonctionnalités de commande et de contrôle de cet appareil sont accessibles par le biais de l'écran tactile. Si l'écran tactile ne devait pas réagir, débranchez-vous du cycleur en insérant un obturateur, en clampant les tubulures, en vous débranchant aseptiquement du cycleur et en éteignant le cycleur, puis appelez le soutien technique.

Alarmes

Une alarme s'accompagne d'un changement de couleur de la barre d'état, qui tourne au rouge, et le déclenchement d'un signal sonore. Appuyez sur la touche **STOP** pour couper le son. Prenez note du code d'erreur et appelez un représentant du soutien technique au 1-800-227-2572. Voici des exemples d'alarmes :

Alarme Pneumatique

La lecture du capteur pneumatique est incorrecte ou hors limites et ne peut pas être corrigée.

Autotest Alarme

Un autotest a échoué après des tentatives répétées.

CRC Alarme

Il s'est produit une erreur critique du logiciel.

EEPROM Alarme

Il s'est produit une erreur critique de carte de circuit.

(suite)

(suite)

Erreur système

Il s'est produit une erreur critique de système.

Pile RAM Alarme

Votre cycleur ne parvient pas à accéder à la pile RAM.

Réchauffeur Alarme

La température du réchauffeur est trop élevée ou trop basse et ne peut pas être corrigée.

Surveillance Alarme

Il s'est produit une erreur critique de logiciel.

Traitement Alarme

Un avertissement relatif au traitement n'a pu être corrigé.

Page laissée intentionnellement vide

Avertissement : Bouton Aide

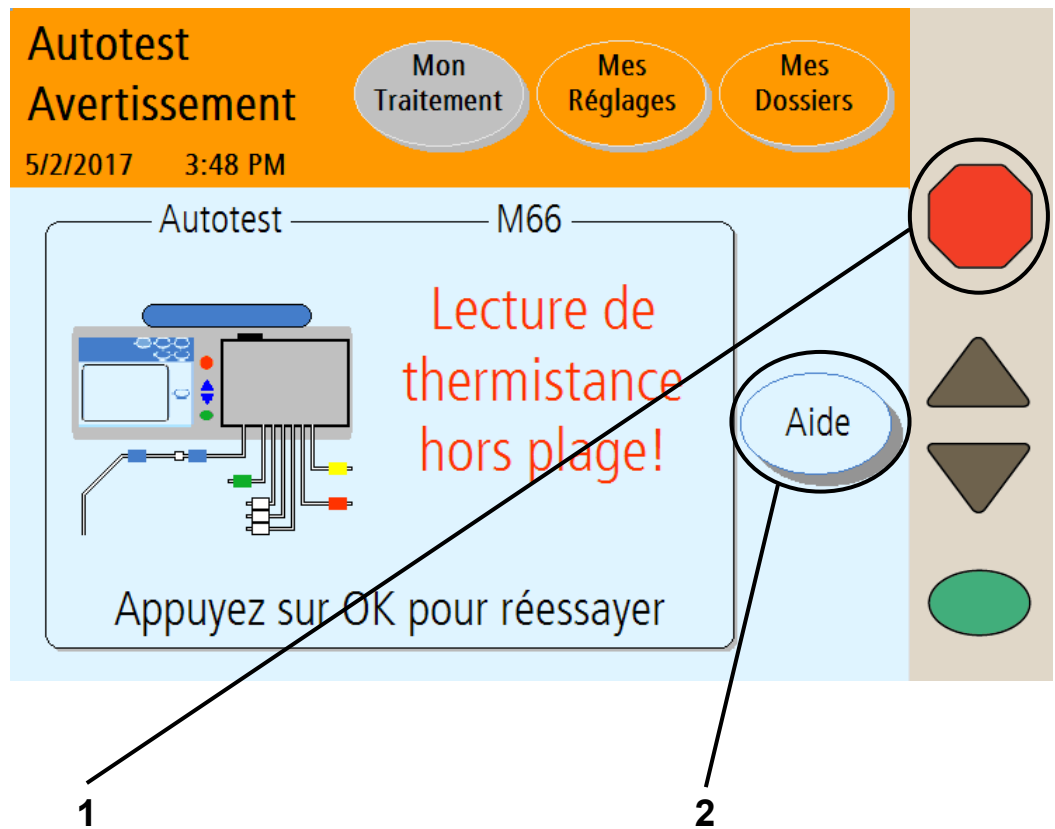

1 Appuyez sur la touche **STOP**

Appuyez sur la touche **STOP** pour couper le signal sonore d'avertissement ou d'alarme. S'il est accessible, un bouton **Aide** apparaît dans la zone des boutons.

2 Appuyez sur le bouton **Aide**

Lors d'un avertissement, l'appareil peut afficher un bouton **Aide** pour vous aider à résoudre le problème. Si vous avez besoin de plus de renseignements, appuyez sur le bouton **Aide**.

L'affichage d'un message d'avertissement est déclenché par un problème ou un événement qui se produit durant le fonctionnement de l'appareil. Une situation d'avertissement arrête la fonction en cours d'exécution. Lorsque le problème est corrigé, l'appareil se remet dans sa condition normale. Il est possible de réinitialiser certaines conditions en appuyant simplement sur la touche **OK** lorsque l'appareil vous y invite. Dans certains cas, vous pouvez réinitialiser l'appareil vous-même pour effacer l'erreur.



Remarque : Durant une alarme ou un avertissement, les boutons écrans de la barre d'état sont inaccessibles.



Remarque : Pour plus de renseignements sur la correction des alarmes, allez à « Dépannage », page 206.

Avertissement : Écrans d'aide

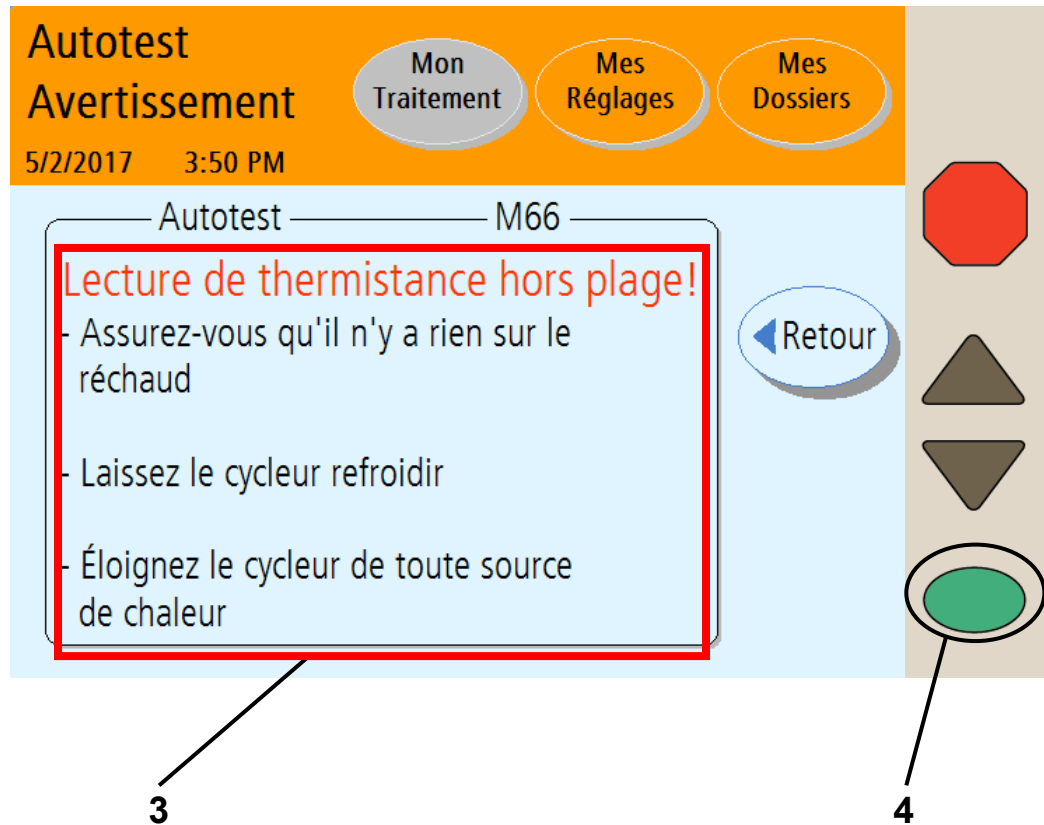

3 Suivez les instructions

Votre appareil affiche des instructions précises pour chaque avertissement. Conformez-vous aux instructions pour corriger la situation. Si vous ne parvenez pas à faire disparaître l'avertissement en suivant les instructions à l'écran ou dans le présent guide de l'utilisateur, appelez un représentant du service technique de Fresenius Medical Care au 1-800-227-2572.



Avertissement : Ne continuez le traitement qu'après avoir corrigé la situation qui a déclenché l'avertissement.

4 Appuyez sur **OK**

Une fois la situation d'avertissement corrigée, appuyez sur **OK** (ou sur **Retour**, puis sur **OK**) pour relancer la fonction. Vous revenez à l'étape précédant le déclenchement de l'avertissement.

Alarme : Barre d'état rouge

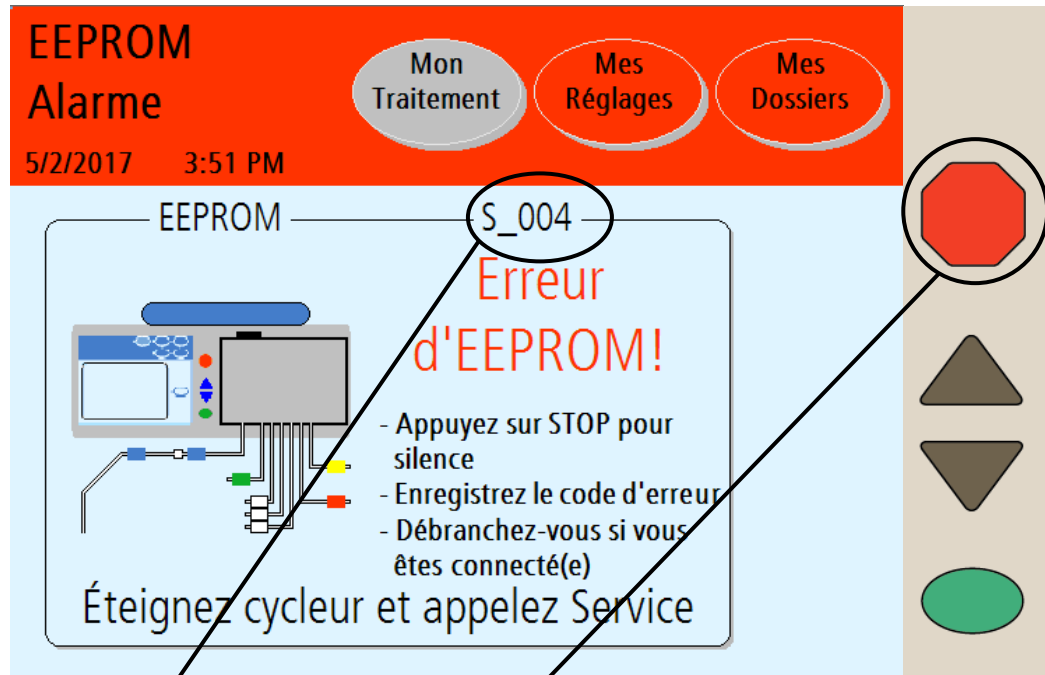

Enregistrez le code d'erreur

Appuyez sur STOP pour rétablir le silence

Coupez l'alimentation

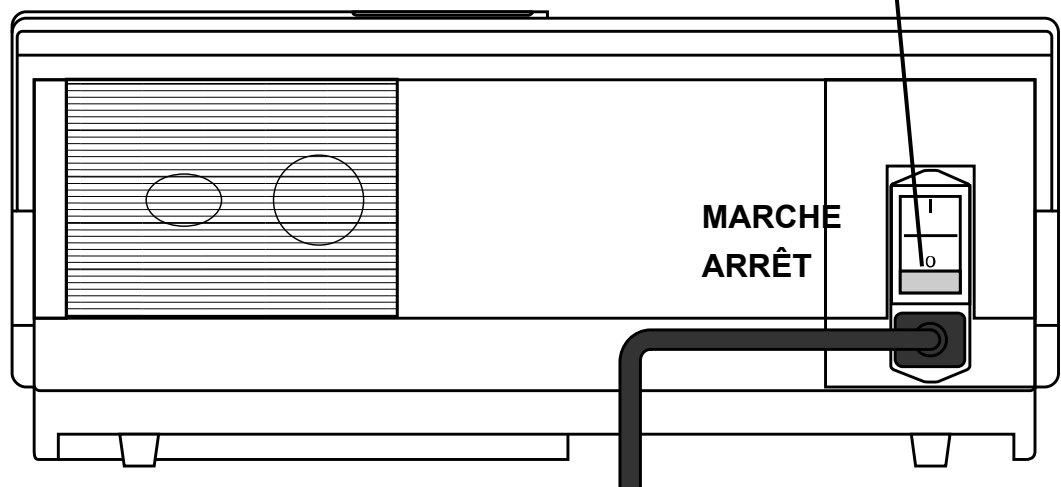

Alarmes

En cas d'alarme, la barre d'état tourne au rouge vif. Les alarmes ne peuvent être arrêtées. Notez le code d'erreur (situé à droite, immédiatement sous la barre d'état), insérez le PIN (obturateur), pincez les tubulures, débranchez-vous aseptiquement du cycleur et arrêtez l'appareil au commutateur d'alimentation, à l'arrière. Appelez un représentant du service technique de Fresenius Medical Care au numéro 1-800-227-2572.



Avertissement : Si une alarme se déclenche, ne tentez pas d'utiliser l'appareil pour votre traitement.

On vous demandera aussi le numéro de série (Serial #) de votre cycleur Liberty Select et la version du logiciel (Software Vers.), qui se trouve sur le haut du cycleur, au-dessus de la porte de cassette.

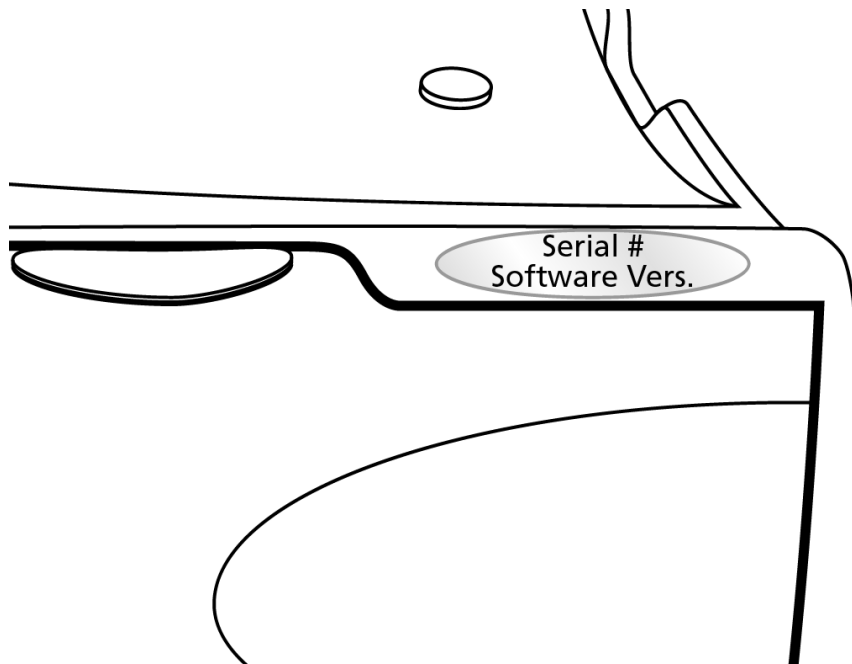

Dépannage

La section du dépannage est un guide destiné à vous aider à diagnostiquer rapidement les alarmes et les messages. Ces messages sont causés par des conditions et des événements qui se produisent dans votre appareil durant le fonctionnement. Ils sont effacés lorsque la situation à l'origine de l'alarme est corrigée. Certaines conditions peuvent être corrigées simplement en suivant les instructions à l'écran et en appuyant sur la touche **OK**. Dans certains cas, vous devez corriger les erreurs vous-même. Vous ne pouvez pas corriger vous-même les alarmes pour lesquelles la barre d'état tourne au rouge vif et vous devez contacter un représentant du service technique de Fresenius Medical Care au 1-800-227-2572.



Avertissement : Le fait de suivre les instructions n'annule pas nécessairement l'alarme ou l'avertissement. Ne continuez le traitement que si le problème à l'origine des messages a été corrigé et les messages effacés.



Avertissement : Vous devez employer des techniques aseptiques tel qu'indiqué par votre infirmière de dialyse afin d'éviter toute infection.



Avertissement : Utilisez un connecteur à obturateur stérile stay•safe neuf et un capuchon à *chaque* fois que vous vous débranchez du cycleur. Veillez à insérer le bouchon neuf et stérile dans le porte-bouchon neuf de l'organiseur stay•safe avant de débrancher.



Remarque : Allez à la section « Avertissements généraux », page 17, pour d'autres avertissements.



Remarque : **Quand le cycleur affiche le message « Appuyez sur OK pour réessayer », réessayez trois (3) fois au moins avant d'appeler l'infirmière de dialyse ou un représentant du soutien technique de Fresenius Medical Care au 1-800-227-2572.**



Remarque : Les appareils mis hors service doivent être vérifiés et réparés par un technicien qualifié FMCNA.

Lorsque votre cycleur vous invite à « vous débrancher du cycleur » :

- Faites tourner le connecteur à obturateur bleu d'un 1/4 de tour et poussez-le à l'intérieur pour libérer l'obturateur dans le cordon prolongateur
- Fermez la pince bleue de la tubulure du patient
- Fermez la pince de cordon prolongateur de cathéter
- Débranchez avec précaution la tubulure du patient du cordon prolongateur et bouchez-la avec un bouchon stay•safe stérile neuf
- Vérifiez que le cathéter/cordon prolongateur est bien en place

La signification des messages et la manière de résoudre les erreurs sont présentées dans deux tableaux dans les pages suivantes. Le premier tableau (page 208) liste chaque code d'erreur et l'alarme et/ou le message correspondant. Le deuxième tableau (page 218) liste tous les messages en ordre alphabétique.

N'oubliez pas de prendre note du code d'erreur pour pouvoir identifier le message d'alarme. Si vous appelez un représentant du service technique de Fresenius Medical Care, vous devrez lui fournir le code d'erreur. Celui-ci est indiqué sous le bouton **Mon Traitement**:

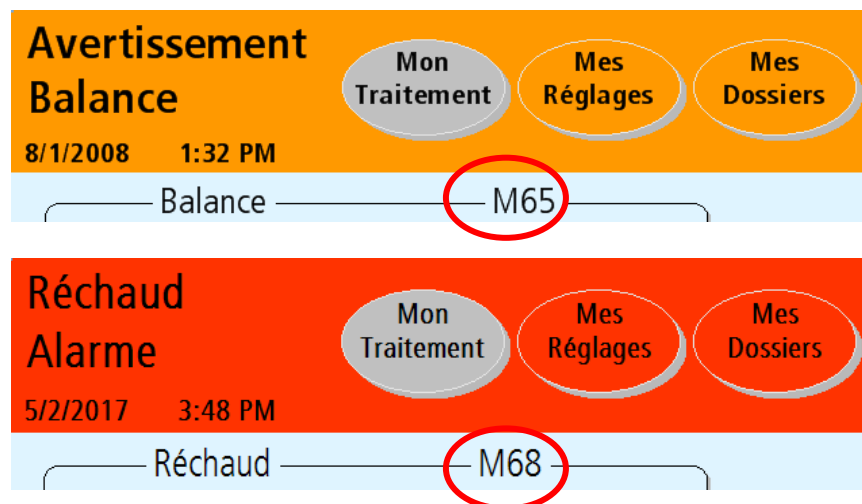



Remarque : Appuyez sur la touche **STOP** pour couper le son d'un avertissement ou d'une alarme.

Messages d'erreur listés par code

Code	Message	Signification	Action requise
M01 (Sous-codes 1 à 20, 22, et 23)	Erreur système	Il s'est produit une erreur irréparable.	Appuyez sur STOP pour éteindre le son. Enregistrez le code d'erreur. Insérez un PIN (obturateur). Clampez les tubulures. Insérez le connecteur de patient dans l'organiseur stay.safe. Débranchez-vous aseptiquement du cycleur. Éteignez le cycleur et appelez le Service.
M01 (Sous-code 21)	Avertissement du système	Il s'est produit une erreur inattendue.	Appuyez sur OK pour réessayer.
M21	Capteur Avertissement : Lectures non valides des capteurs!	Lecture incorrecte d'un capteur.	Appuyez sur OK pour réessayer.
M22	Autotest Alarme : Erreur à la pince de sûreté!	Trois échecs du test de pince de sécurité.	Appuyez sur STOP pour éteindre le son. Enregistrez le code d'erreur. Si branché, insérez l'obturateur. Clampez les tubulures. Insérez le connecteur de patient dans l'organiseur stay.safe. Débranchez-vous aseptiquement du

Code	Message	Signification	Action requise
			cycleur. Éteignez le cycleur et appelez le Service.
M30	Autotest Avertissement : Fuite de la soupape à ballonnet!	Échec de l'autotest qui peut être dû à une fuite à la soupape à ballonnet durant l'installation.	Appuyez sur OK pour réessayer.
M30.1	Alarme Pneumatique: Fuite de la soupape à ballonnet!	Échec de l'autotest qui peut être dû à une fuite à la soupape à ballonnet durant le traitement.	Appuyez sur STOP pour éteindre le son. Enregistrez le code d'erreur. Insérez un PIN (obturateur). Clampez les tubulures. Insérez le connecteur de patient dans l'organiseur stay.safe. Débranchez-vous aseptiquement du cycleur. Éteignez le cycleur et appelez le Service.
M31	Traitement Avertissement : Air détecté dans la cassette!	Échec de l'autotest qui peut être dû à la détection d'air dans la cassette	Appuyez sur OK pour réessayer.
M37	Autotest Avertissement : Pression du patient non constante!	Échec de l'autotest dû à une erreur de l'un capteur ou des deux qui mesurent la pression dans la cassette.	Appuyez sur OK pour réessayer.

Code	Message	Signification	Action requise
M38	Traitement Alarme : Erreur de données de traitement!	Il s'est produit une erreur irréparable.	Appuyez sur STOP pour éteindre le son. Enregistrez le code d'erreur. Insérez un PIN (obturateur). Clampez les tubulures. Insérez le connecteur de patient dans l'organiseur stay.safe. Débranchez-vous aseptiquement du cycleur. Éteignez le cycleur et appelez le Service.
M39	Capteur du pat. Avertissement : Capteurs du patient contre les capteurs de vide!	Erreur de capteur qui mesure la pression du fluide dans la cassette.	Appuyez sur OK pour réessayer.
M41	Capteur du pat. Avertissement : Capteurs du patient trop élevés!	Erreur de capteur qui mesure la pression du fluide dans la cassette.	Appuyez sur OK pour réessayer.
M42	Capteur du pat. Avertissement : vide du patient trop poussé!	Erreur de capteur qui mesure la pression du fluide dans la cassette.	Appuyez sur OK pour réessayer.
M44	Traitement Alarme : Erreur de voie d'écoulement!	Il s'est produit une erreur irréparable.	Appuyez sur STOP pour éteindre le son. Enregistrez le code d'erreur. Insérez un PIN (obturateur). Clampez les tubulures. Insérez le connecteur de patient dans l'organiseur stay.safe.

Code	Message	Signification	Action requise
			Débranchez-vous aseptiquement du cycleur. Éteignez le cycleur et appelez le Service.
M44.1	Traitement alarme : Erreur de voie d'écoulement !	Une erreur irréparable s'est produite.	Appuyez sur STOP pour éteindre le son. Enregistrez le code d'erreur. Insérez un PIN (obturateur). Clampez les tubulures. Insérez le connecteur de patient dans l'organiseur stay.safe. Débranchez-vous aseptiquement du cycleur. Éteignez le cycleur et appelez le Service.
M44.2	Traitement alarme : Erreur de voie d'écoulement !	Une erreur irréparable s'est produite.	Appuyez sur STOP pour éteindre le son. Enregistrez le code d'erreur. Insérez un PIN (obturateur). Clampez les tubulures. Insérez le connecteur de patient dans l'organiseur stay.safe. Débranchez-vous aseptiquement du cycleur. Éteignez le cycleur et appelez le Service.
M53	Autotest Avertissement : Pression hors plage!	Échec de l'autotest dû à des pressions hors plage.	Appuyez sur OK pour réessayer.

Code	Message	Signification	Action requise
M54	Pneumatique Avertissement : Lecture de pression basse!	Lecture de pression pneumatique trop basse.	Appuyez sur OK pour réessayer.
M55	Pneumatique Avertissement : Lecture de pression élevée!	Lecture de pression pneumatique trop élevée.	Appuyez sur OK pour réessayer.
M56	Pneumatique Avertissement : Lecture de vide peu poussé!	Lecture de vide trop basse.	Appuyez sur OK pour réessayer.
M57	Pneumatique Avertissement : Lecture de vide poussé!	Lecture de vide trop haute.	Appuyez sur OK pour réessayer.
M58	Autotest Avertissement : Vide hors plage!	Échec de l'autotest dû à des pressions de vide hors plage.	Appuyez sur OK pour réessayer.
M59	Autotest Avertissement : Fuite de pression!	Échec de l'autotest dû à une possible fuite de pression.	Appuyez sur OK pour essayer de nouveau.
M60	Autotest Avertissement : Fuite de vide!	Échec de l'autotest qui peut être dû à une fuite de vide.	Appuyez sur OK pour réessayer.
M61	Autotest Avertissement : Pression basse!	Échec de l'autotest dû à des pressions basses.	Appuyez sur OK pour réessayer.
M62	Autotest Avertissement : Vide peu poussé!	Échec de l'autotest dû à un vide trop peu poussé.	Appuyez sur OK pour réessayer.
M63	Autotest Avertissement : Retirez le sac réchaud du plateau chauffant.	Détection par l'autotest de la présence inattendue d'un sac réchaud sur le plateau chauffant.	Appuyez sur OK pour réessayer.

Code	Message	Signification	Action requise
M65	Balance Avertissement : Erreur de lecture de la balance	Changement inattendu de la balance durant le traitement.	Retirez tout autre matériau sur le plateau chauffant. Appuyez sur OK pour réessayer.
M66	Autotest Avertissement : Lecture de thermistance hors plage!	Échec de l'autotest dû à des thermistors hors plage.	Assurez-vous qu'il n'y a rien sur le plateau chauffant. Laissez le cycleur refroidir. Éloignez le cycleur de toute source de chaleur. Appuyez sur OK pour réessayer.
M67	Autotest Alarme : Température de la solution hors plage!	Échec du test de température de solution.	Appuyez sur STOP pour éteindre le son. Enregistrez le code d'erreur. Insérez un PIN (obturateur). Clampez les tubulures. Insérez le connecteur de patient dans l'organiseur stay.safe. Débranche z-vous aseptiquement du cycleur. Éteignez le cycleur et appelez le Service.
M68	Réchauffeur Avertissement: Température du réchauffeur trop élevée!	Échec du test de température de solution dû à une température trop élevée.	Retirez tout objet du réchaud sauf le sac de solution. Éloignez le cycleur de toute source de chaleur. Appuyez sur OK pour réessayer.

Code	Message	Signification	Action requise
M69	Réchauffeur Alarme: Température de la solution élevée!	Trois échecs du test de température de solution dus à une température trop élevée.	Appuyez sur STOP pour éteindre le son. Enregistrez le code d'erreur. Insérez un PIN (obturateur) Clampez les tubulures. Insérez le connecteur de patient dans l'organiseur stay.safe. Débranchez-vous aseptiquement du cycleur. Éteignez le cycleur et appelez le Service.
M70	Réchauffeur Avertissement: Température de la solution basse!	Échec du test de température de solution dû à une température trop basse.	Les sacs froids prolongent le temps de chauffage; n'oubliez pas de ranger vos sacs à température ambiante. Vérifiez si le plateau chauffant est chaud au toucher. Recherchez des sources de refroidissement extérieures. Assurez-vous qu'il n'y a pas de fenêtre ouverte, de courant d'air, de ventilateur ou de climatiseur en marche. Appuyez sur OK pour réessayer.

Code	Message	Signification	Action requise
M71.1	Pneumatique Alarme : Fuite de pression!	Échec de l'autotest qui peut être dû à une fuite de pression.	Appuyez sur STOP pour éteindre le son. Enregistrez le code d'erreur. Insérez un PIN (obturateur). Clampez les tubulures. Insérez le connecteur de patient dans l'organiseur stay.safe. Débranchez-vous aseptiquement du cycleur. Éteignez le cycleur et appelez le Service.
M71.2	Pneumatique Alarme : Fuite de pression!	Échec de l'autotest qui peut être dû à une fuite à la soupape à ballonnet.	Appuyez sur STOP pour éteindre le son. Enregistrez le code d'erreur. Insérez un PIN (obturateur). Clampez les tubulures. Insérez le connecteur de patient dans l'organiseur stay.safe. Débranchez-vous aseptiquement du cycleur. Éteignez le cycleur et appelez le Service.
M71.3	Pneumatique Alarme : Fuite de pression!	Échec de l'autotest qui peut être dû à une fuite de vide.	Appuyez sur STOP pour éteindre le son. Enregistrez le code d'erreur. Insérez un PIN (obturateur). Clampez les tubulures. Insérez le connecteur de patient dans l'organiseur stay.safe.

Code	Message	Signification	Action requise
			Débranchez-vous aseptiquement du cycleur. Éteignez le cycleur et appelez le Service.
M74	Traitement Alarme : Erreur de démarrage du traitement!	Il s'est produit une erreur irréparable.	Appuyez sur STOP pour éteindre le son. Enregistrez le code d'erreur. Insérez un PIN (obturateur). Clampez les tubulures. Insérez le connecteur de patient dans l'organiseur stay.safe. Débranchez-vous aseptiquement du cycleur. Éteignez le cycleur et appelez le Service.
M75	Traitement Avertissement : Erreur de volume!	Il n'y a pas de pompage, bien que les pompes soient en action.	Appuyez sur OK pour réessayer.
M76	Traitement Alarme : Erreur dans la durée de pause!	Il s'est produit une erreur irréparable.	Appuyez sur STOP pour éteindre le son. Enregistrez le code d'erreur. Insérez un PIN (obturateur). Clampez les tubulures. Insérez le connecteur de patient dans l'organiseur stay.safe. Débranchez-vous aseptiquement du cycleur. Éteignez le cycleur et appelez le Service.
M77	Traitement Avertissement :	Erreur de	Appuyez sur OK

Code	Message	Signification	Action requise
	Erreur de l'encodeur!	traitement.	pour réessayer.
MWD	Surveillance Alarme : Erreur de l'horloge de surveillance!	Il s'est produit une erreur irréparable.	Enregistrez le code d'erreur. Débranchez-vous du cycleur si branché. Éteignez le cycleur et appelez le Service.
S_002	CRC Alarme : Erreur CRC!	CRC corrompu.	Enregistrez le code d'erreur. Débranchez-vous du cycleur si branché. Éteignez le cycleur et appelez le Service.
S_003	Pile RAM Alarme : Erreur pile RAM!	Pile RAM corrompue.	Enregistrez le code d'erreur. Débranchez-vous du cycleur si branché. Éteignez le cycleur et appelez le Service.
S_004	EEPROM Alarme : Erreur d'EEPROM!	Cycleur incapable de lire correctement la carte de mémoire EEPROM au démarrage.	Enregistrez le code d'erreur. Débranchez-vous du cycleur si branché. Éteignez le cycleur et appelez le Service.
S_005	Erreur système	Il s'est produit une erreur irréparable.	Enregistrez le code d'erreur. Débranchez-vous du cycleur si branché. Éteignez le cycleur et appelez le Service.



Remarque : Appuyez sur la touche **STOP** pour éteindre l'avertissement ou l'alarme sonore.

Messages d'erreur en ordre alphabétique

Message	Signification	Action requise
Alarme Pneumatique: Fuite de la soupape à ballonnet!	Échec de l'autotest qui peut être dû à une fuite à la soupape à ballonnet durant le traitement.	Appuyez sur STOP pour éteindre le son. Enregistrez le code d'erreur. Insérez un PIN (obturateur). Clampez les tubulures. Insérez le connecteur de patient dans l'organiseur stay.safe. Débranchez-vous aseptiquement du cycleur. Éteignez le cycleur et appelez le Service.
Alarme du réchaud : température de la solution élevée !	Le test de température de la solution a échoué trois fois en raison d'une température élevée.	Appuyez sur STOP pour éteindre le son. Enregistrez le code d'erreur. Insérez un obturateur. Clampez les tubulures. Insérez le connecteur de patient dans l'organiseur stay.safe. Débranchez-vous aseptiquement du cycleur. Éteignez le cycleur et appelez le service technique.
Attendez que la solution réchauffe...	La phase de drainage est terminée, mais la température du sac de solution sur le plateau chauffant est toujours inférieure à 25° C. Le cycleur ne permettra pas de lancer la perfusion tant que la température n'aura pas atteint 33° C.	Laissez la température augmenter dans le sac sur le plateau chauffant. Si le message est souvent affiché, vérifiez les sources de froid extérieures. Assurez-vous qu'il n'y a pas de fenêtre ouverte et qu'il n'y a pas de courant d'air, de ventilateur ni de climatiseur qui soufflent en direction du cycleur.
Attendez que la solution refroidisse...	La phase de drainage est terminée, mais la température du sac de solution sur le plateau chauffant est supérieure à 38° C. Le cycleur ne permettra	Laissez la température baisser dans le sac sur le plateau chauffant. Si le message est souvent affiché, vérifiez les sources de chaleur extérieures et assurez-vous que la température ambiante est

Message	Signification	Action requise
	pas de lancer la perfusion tant que la température ne sera pas inférieure à 38° C.	inférieure à 33° C (92° F).
Autotest Alarme : Erreur à la pince de sûreté!	Trois échecs du test de pince de sécurité.	Appuyez sur STOP pour éteindre le son. Enregistrez le code d'erreur. Si vous êtes branché, insérez un obturateur. Clampez les tubulures. Insérez le connecteur de patient dans l'organiseur stay.safe. Débranchez-vous aseptiquement du cycleur. Éteignez le cycleur et appelez le Service.
Autotest Alarme : Température de la solution hors plage!	Échec du test de température de solution.	Appuyez sur STOP pour éteindre le son. Enregistrez le code d'erreur. Insérez un PIN (obturateur). Clampez les tubulures. Insérez le connecteur de patient dans l'organiseur stay.safe. Débranchez-vous aseptiquement du cycleur. Éteignez le cycleur et appelez le Service.
Autotest Avertissement : Fuite de la soupape à ballonnet!	Échec de l'autotest qui peut être dû à une fuite à la soupape à ballonnet.	Appuyez sur OK pour réessayer
Autotest Avertissement : Fuite de pression!	Échec de l'autotest qui peut être dû à une fuite de pression.	Appuyez sur OK pour essayer de nouveau.
Autotest Avertissement : Fuite de vide!	Échec de l'autotest qui peut être dû à une fuite de vide.	Appuyez sur OK pour réessayer
Autotest Avertissement : Lecture de thermistance hors plage!	Échec de l'autotest dû à des thermistors hors plage.	Assurez-vous qu'il n'y a rien sur le plateau chauffant. Laissez le cycleur refroidir. Éloignez le cycleur de toute source de chaleur. Appuyez sur OK pour réessayer.

Message	Signification	Action requise
Autotest Avertissement : Pression basse!	Échec de l'autotest dû à des pressions basses.	Appuyez sur OK pour réessayer.
Autotest Avertissement : Pression hors plage!	Échec de l'autotest dû à des pressions hors plage.	Appuyez sur OK pour réessayer.
Autotest Avertissement : Retirez le sac réchaud du plateau chauffant	Détection par l'autotest de la présence inattendue d'un sac réchaud sur le plateau chauffant.	Appuyez sur OK pour réessayer.
Autotest Avertissement : Tension du patient non constante!	Échec de l'autotest dû à une erreur de l'un capteur ou des deux qui mesurent la pression dans la cassette.	Appuyez sur OK pour réessayer.
Autotest Avertissement : Vide hors plage!	Échec de l'autotest dû à des pressions de vide hors plage.	Appuyez sur OK pour réessayer.
Autotest Avertissement : Vide peu poussé!	Échec de l'autotest dû à un vide trop peu poussé.	Appuyez sur OK pour réessayer.
Balance Avertissement : Erreur de lecture de la balance	Le sac de solution sur la balance est trop lourd.	Retirez tout autre matériau sur le plateau chauffant sauf le sac de solution. Appuyez sur OK pour réessayer.
Capteur Avertissement : Lectures non valides des capteurs!	Lecture incorrecte d'un capteur.	Appuyez sur OK pour réessayer.
Capteur du pat. Avertissement : Capteurs du patient contre les capteurs de vide!	Erreur de capteur qui mesure la pression du fluide dans la cassette..	Appuyez sur OK pour réessayer.
Capteur du pat. Avertissement : Capteurs du patient trop élevés!	Erreur de capteur qui mesure la pression du fluide dans la cassette.	Appuyez sur OK pour réessayer.

Message	Signification	Action requise
Capteur du pat. Avertissement : vide du patient trop poussé!	Erreur de capteur qui mesure la pression du fluide dans la cassette.	Appuyez sur OK pour réessayer.
CRC Alarme : Erreur CRC!	CRC corrompu.	Enregistrez le code d'erreur. Débranchez-vous du cycleur si branché. Éteignez le cycleur et appelez le Service.
Difficulté de drainage. Vérifiez les tubulures patient et de drainage.	Le cycleur s'assure à mi-cycle de drainage que vous avez perdu 35% au moins (ou 42,5% si l'option de pourcentage de sortie de drainage est 85%) du volume attendu de drainage. Sinon, le cycleur émet une tonalité pour vous avertir du taux de drainage bas. Si à la fin du drainage vous n'avez toujours pas drainé 70% au moins (ou 85% si l'option de pourcentage de sortie de drainage est 85%) de votre volume de perfusion antérieur, le cycleur vous alertera de nouveau de la présence d'une complication de drainage.	Vérifiez que la tubulure de drainage (pince jaune) n'est pas pliée, tordue ou pincée. Assurez-vous que la tubulure du patient (pince bleue) n'est pas pliée et que la pince est ouverte. Recherchez la présence de fibrine ou de caillots dans la tubulure de drainage. S'il y en a, demandez des instructions à l'infirmière de dialyse. Changez de position pour déplacer le liquide dans votre abdomen. Assurez-vous que la tubulure de drainage est correctement placée dans un récepteur de drain de toilette, évier ou de baignoire. Vérifiez la position des sacs de drainage et assurez-vous qu'ils sont à plat et ne sont pas empilés. Êtes-vous constipé? Dans ce cas, communiquez avec l'infirmière de dialyse pour des instructions sur ce qu'il convient de faire. Assurez-vous que votre rallonge/cathéter est immobilisée correctement.
Difficulté de perfusion. Vérifiez la tubulure du réchauffeur, les tubulures	Votre cycleur a de la difficulté à pomper du dialysat dans la cavité.	Vérifiez que la tubulure du sac du réchaud (pince rouge) est correctement branchée, que les pinces sont ouvertes et que la tubulure n'est pas pliée. Assurez-vous que le sac du

Message	Signification	Action requise
patient et de drainage		réchaud est correctement placé sur le plateau (allez à la page 106). Vérifiez que la tubulure du patient (pince bleue) est correctement branchée, que les pinces sont ouvertes et que la tubulure n'est pas pliée. Assurez-vous que la tubulure de drain (pince jaune) est correctement branchée, que les pinces sont ouvertes et que la tubulure n'est pas pliée. Appuyez sur OK pour réessayer.
EEPROM Alarme : Erreur d'EEPROM!	Cycleur incapable de lire correctement la carte de mémoire EEPROM au démarrage.	Enregistrez le code d'erreur. Débranchez-vous du cycleur si branché. Éteignez le cycleur et appelez le Service.
Erreur du port du IQdrive	Le cycleur ne peut pas accéder à l'unité IQdrive.	Éteignez le cycleur, attendez 10 secondes et rétablissez le courant. Si le message est toujours là, appelez le Service. Si vous n'utilisez pas l'IQdrive, appuyez sur OK pour ignorer le message et continuer sans utiliser l'unité IQdrive.
Erreur système	Il s'est produit une erreur irréparable..	Enregistrez le code d'erreur. Débranchez-vous du cycleur si branché. Éteignez le cycleur et appelez le Service.
IQdrive non détecté	L'unité IQdrive n'est pas en place ou est mal insérée.	Sortez l'unité IQdrive et réinsérez-la pour essayer de nouveau. Ou encore appuyez sur OK pour ignorer le message et continuer sans utiliser l'unité IQdrive.
La tubulure de drainage est bloquée. Vérifiez la tubulure de drainage.	Votre cycleur a du mal à pomper le dialysat usagé dans le drain.	Assurez-vous que la tubulure de drainage (pince jaune) est correctement branchée, que les pinces sont ouvertes et que la tubulure n'est pas pliée. Appuyez sur OK pour réessayer.
La tubulure patient est bloquée !	Le cycleur a du mal à pomper le dialysat dans ou hors du corps. Il se peut que vous entendiez plusieurs	Changez de position pour déplacer le fluide dans l'abdomen. Vérifiez que votre tubulure patient (pince bleue) n'est ni pliée ni pincée.

Message	Signification	Action requise
	bips lors de l'affichage de ce message. Cela s'appelle une « alarme douce ». Il n'est pas encore nécessaire d'appuyer sur STOP .	Vérifiez que la tubulure de drainage ne contienne ni fibrine ni caillot. S'ils sont visibles, communiquez avec votre infirmière de dialyse pour des instructions sur la procédure à suivre. Êtes-vous constipé? Si c'est le cas, communiquez avec votre infirmière de dialyse pour des instructions sur la procédure à suivre. Vérifiez que votre cathéter/cordon prolongateur est bien en place.
La tubulure patient est bloquée. Vérifiez la tubulure patient.	Le cycleur a du mal à injecter le dialysat dans votre corps.	Assurez-vous que la tubulure à pince bleue du patient est correctement branchée, que la pince est ouverte et que la tubulure n'est pas pliée. Appuyez sur OK pour réessayer.
Les tubulures des sacs de solution sont bloquées. Vérifiez les tubulures des sacs de solution.	Le cycleur a du mal à extraire la solution des sacs de solution.	Assurez-vous que les tubulures de solution (pinces blanche et verte) sont correctement branchées, que les pinces sont ouvertes et que les tubulures ne sont pas pliées. Vérifiez que les cônes sont tous brisés. Assurez-vous que les sacs ne sont pas vides. Appuyez sur OK pour réessayer.
N'insérez pas la cassette. Fermez la porte de la cassette.	La cassette est insérée dans le cycleur alors que le traitement n'a pas commencé. Ou la porte de la cassette est ouverte alors qu'elle devrait être fermée.	Si la cassette est insérée dans le cycleur, sortez-la et fermez la porte de cassette. Assurez-vous que la porte est bien fermée. Appuyez sur OK pour réessayer.
Pile RAM Alarme : Erreur pile RAM!	Pile RAM corrompue.	Enregistrez le code d'erreur. Débranchez-vous du cycleur si branché. Éteignez le cycleur et appelez le Service.
Pneumatique Alarme : Fuite de pression!	Échec de l'autotest qui peut être dû à une fuite de pression.	Appuyez sur STOP pour éteindre le son. Enregistrez le code d'erreur. Insérez un PIN (obturateur). Clampez les tubulures. Insérez le connecteur de patient dans l'organiseur stay.safe.

Message	Signification	Action requise
		Débranchez-vous aseptiquement du cycleur. Éteignez le cycleur et appelez le Service.
Pneumatique Avertissement : Lecture de pression basse!	Lecture de pression pneumatique trop basse.	Appuyez sur OK pour réessayer.
Pneumatique Avertissement : Lecture de pression élevée!	Lecture de pression pneumatique trop élevée.	Appuyez sur OK pour réessayer.
Pneumatique Avertissement : Lecture de vide peu poussé!	Lecture de vide trop basse.	Appuyez sur OK pour réessayer.
Pneumatique Avertissement : Lecture de vide poussé!	Lecture de vide trop haute.	Appuyez sur OK pour réessayer.
Sac du réchaud non détecté.	Le cycleur a du mal à pomper le dialysat du sac du réchaud.	Assurez-vous que la tubulure du sac du réchaud (pince rouge) est branchée correctement, que les pinces sont ouvertes et que la tubulure n'est pas pliée. Assurez-vous que le sac du réchaud est placé correctement sur le plateau chauffant (voir page 106) et que le cône a été brisé. Appuyez sur OK pour réessayer.
Réchauffement de la solution. Appuyez sur OK pour commencer la perfusion...	La température de la solution est froide (25°C/77°F). L'utilisateur doit choisir s'il souhaite attendre qu'elle atteigne la température réglée.	Pour poursuivre la perfusion avec la solution froide, appuyez sur la touche OK ; sinon, attendez que votre solution ait atteint la température réglée pour poursuivre. Lorsque la température réglée a été atteinte, l'appareil commence automatiquement la perfusion.
Réchauffeur Avertissement: Température de la solution basse!	Échec du test de température de solution dû à une température trop basse.	Les sacs froids prolongent le temps de chauffage; n'oubliez pas de ranger vos sacs à température ambiante. Vérifiez si le plateau chauffant est chaud au toucher. Recherchez des sources de

Message	Signification	Action requise
		refroidissement extérieures. Assurez-vous qu'il n'y a pas de fenêtre ouverte, de courant d'air, de ventilateur ou de climatiseur en marche. Appuyez sur OK pour réessayer.
Réchauffeur Avertissement: Température du réchauffeur trop élevée!	Échec du test de température de solution dû à une température trop élevée.	Retirez tout objet du réchaud sauf le sac de solution. Éloignez le cycleur de toute source de chaleur. Appuyez sur OK pour réessayer.
Sauter cette phase n'est pas permis en ce moment	L'utilisateur a tenté de sauter la phase en cours.	Aucune action n'est requise. Vous ne pouvez pas sauter un échange pendant que le sac du réchaud se remplit et ne contient pas assez de solution pour effectuer la perfusion suivante. Si le cycleur détecte une situation potentielle de surcharge (150% = perfusion suivante + quantité non drainée des perfusions précédentes), le saut est interdit et l'appareil continue de tenter de drainer le liquide jusqu'à ce que le passage à la perfusion suivante soit sans danger.
Surveillance Alarme : Erreur de l'horloge de surveillance!	Il s'est produit une erreur irréparable.	Enregistrez le code d'erreur. Débranchez-vous du cycleur si branché. Éteignez le cycleur et appelez le Service.
Système Avertissement : Avertissement Sur le système	Il s'est produit une erreur inattendue.	Appuyez sur OK pour réessayer.
Traitement Alarme : Erreur dans la durée de pause!	Il s'est produit une erreur irréparable.	Appuyez sur STOP pour éteindre le son. Enregistrez le code d'erreur. Insérez un PIN (obturateur). Clampez les tubulures. Insérez le connecteur de patient dans l'organiseur stay.safe. Débranchez-vous aseptiquement du cycleur. Éteignez le cycleur et appelez le

Message	Signification	Action requise
		Service.
Traitement Alarme : Erreur de démarrage du traitement!	Il s'est produit une erreur irréparable.	Appuyez sur STOP pour éteindre le son. Enregistrez le code d'erreur. Insérez un PIN (obturateur). Clampez les tubulures. Insérez le connecteur de patient dans l'organiseur stay.safe. Débranchez-vous aseptiquement du cycleur. Éteignez le cycleur et appelez le Service.
Traitement Alarme : Erreur de données de traitement!	Il s'est produit une erreur irréparable.	Appuyez sur STOP pour éteindre le son. Enregistrez le code d'erreur. Insérez un PIN (obturateur). Clampez les tubulures. Insérez le connecteur de patient dans l'organiseur stay.safe. Débranchez-vous aseptiquement du cycleur. Éteignez le cycleur et appelez le Service.
Traitement Alarme : Erreur de voie d'écoulement!	Il s'est produit une erreur irréparable.	Appuyez sur STOP pour éteindre le son. Enregistrez le code d'erreur. Insérez un PIN (obturateur). Clampez les tubulures. Insérez le connecteur de patient dans l'organiseur stay.safe. Débranchez-vous aseptiquement du cycleur. Éteignez le cycleur et appelez le Service.
Traitement Avertissement : Air détecté dans la cassette!	Échec de l'autotest qui peut être dû à la détection d'air dans la cassette.	Appuyez sur OK pour réessayer
Traitement Avertissement : Erreur de l'encodeur!	Erreur de traitement.	Appuyez sur OK pour réessayer.
Traitement	Il n'y a pas de	Appuyez sur OK pour réessayer.

Message	Signification	Action requise
Avertissement : Erreur de volume!	pompage, bien que les pompes soient en action.	
Vérifiez que le sac est sur le réchaud et que la tubulure n'est pas clampée	Le cycleur a du mal à pomper le dialysat du sac du réchaud.	Assurez-vous que la tubulure du sac du réchaud (pince rouge) est branchée correctement, que les pinces sont ouvertes et que la tubulure n'est pas pliée. Assurez-vous que le sac du réchaud est placé correctement sur le plateau chauffant (voir page 106) et que le cône a été brisé. Appuyez sur OK pour réessayer.

Différentes personnes drainent différemment

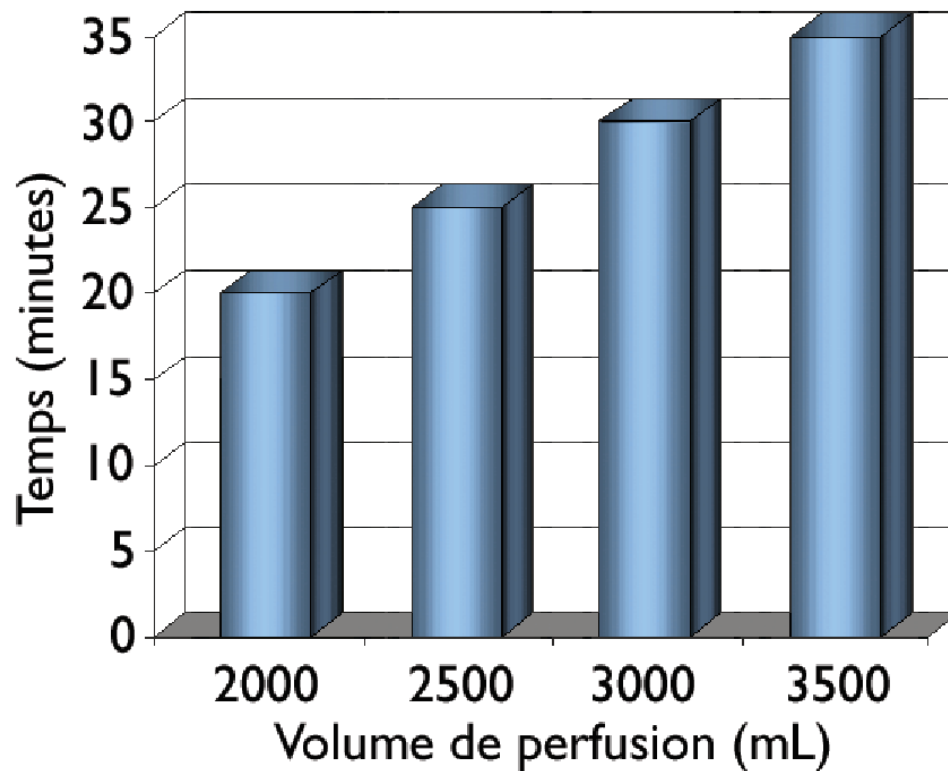

Différentes personnes drainent différemment

Votre corps et votre cordon prolongateur de cathéter de dialyse peuvent répondre à votre cycleur de manière différente des autres. Si vous avez déjà suivi un traitement de dialyse en mode DPCA ou avec un autre type de cycleur, le temps requis pour le drainage peut avoir changé. Votre cycleur Liberty Select est conçu pour drainer à un taux de 100 ml par minute pour la plupart des cycles de drainage. C'est-à-dire que si vous programmez votre cycleur pour drainer votre cavité péritonéale en un temps plus court, le taux de drainage devra être plus grand et les alarmes de drainage pourraient vous poser des problèmes.

Pour vous aider à éliminer les alarmes de drainage, votre infirmière de dialyse et vous devrez programmer la durée de drainage pour qu'elle corresponde à la quantité de liquide perfusé. L'illustration à gauche montre la durée du drainage en minutes en fonction du volume de perfusion utilisé.

Ainsi, selon ce graphique, par exemple, si vous avez perfusé 2000 ml de liquide, il vous faudra 20 minutes pour les drainer.



Remarque : Les patients peuvent rencontrer moins d'alarmes de complication relative au drainage s'ils utilisent une thérapie basée sur le traitement plutôt que sur le cycle. Si vous utilisez une thérapie basée sur le cycle et que vous rencontrez des complications relatives au drainage, il serait bon de discuter avec votre médecin ou infirmière de dialyse péritonéale d'un changement de type de thérapie.

Panne de courant

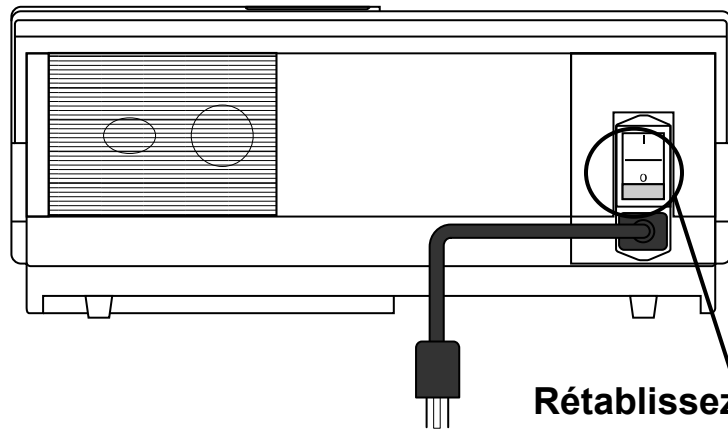
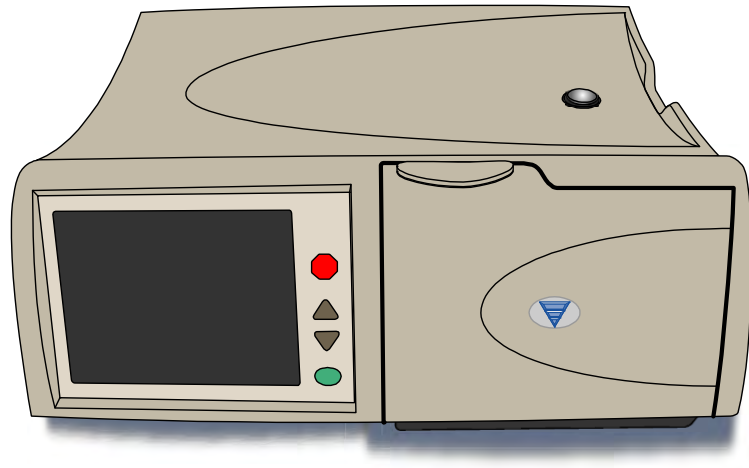

Rétablissez l'alimentation

Panne de courant

Lors d'une panne de courant (ou si le commutateur d'alimentation est mis sur la position d'arrêt), toutes les valves se ferment, la pompe s'arrête et l'écran tactile s'éteint.



Remarque : Si la panne de courant se produit durant un drainage, une perfusion, un contact ou une pause, le cycleur garde en mémoire l'endroit où vous en êtes dans le traitement.

Vous pourrez reprendre le même traitement si le courant revient dans les huit heures. Dépendant de la durée de la panne, vous pouvez vous débrancher de votre cycleur.

Pour vous débrancher du cycleur :

- Enfoncez le PIN (obturateur) — faites-le tourner de $\frac{1}{4}$ de tour et poussez-le pour être sûr qu'une goupille neuve est insérée dans la tubulure
- Fermez la tubulure du patient (pince bleue)
- Fermez la pince de cordon prolongateur de cathéter
- Débranchez avec précaution la tubulure du patient de la rallonge et bouchez-la avec un bouchon stay•safe stérile neuf

Rétablissement du courant

Lorsque le courant est rétabli au cycleur, mettez le commutateur d'alimentation à la position de marche (s'il ne l'est pas déjà). L'appareil passe par une série d'autotests avant de vous permettre de choisir de continuer votre traitement si vous le désirez.

(suite)

Panne de courant (suite)

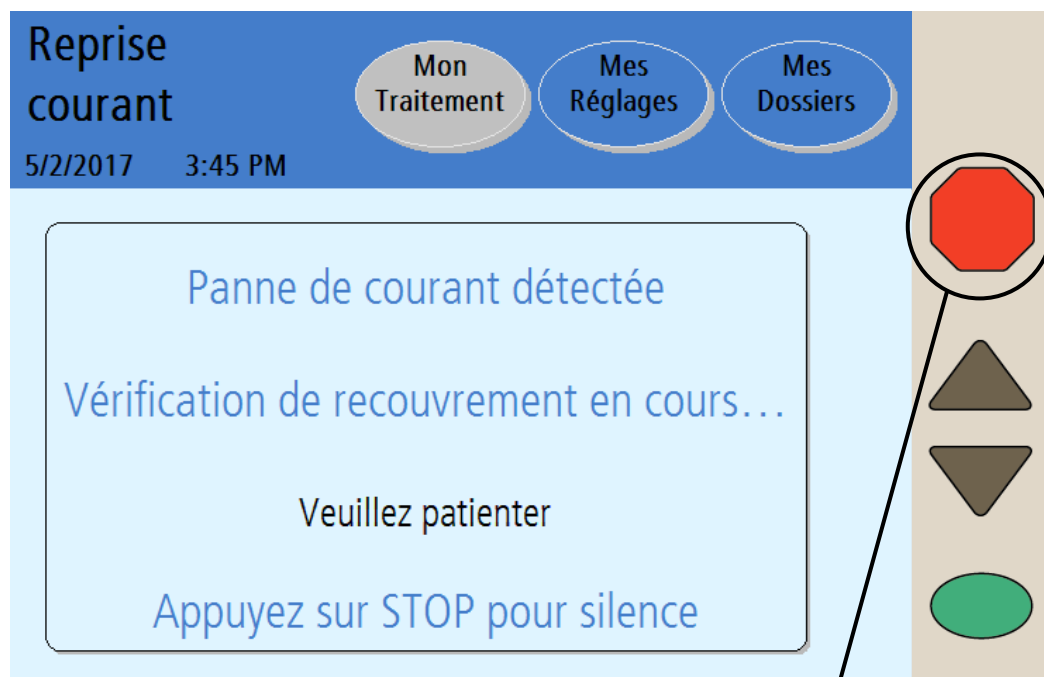

Appuyez sur le bouton **STOP** pour couper le signal sonore

(suite)

Appuyez sur **STOP**

Appuyez sur la touche d'arrêt pour couper le signal sonore d'avertissement. Le cycleur procède à une vérification du système de sécurité. Si le recouvrement après la panne de courant est réussi, votre appareil émet de nouveau le signal sonore. Appuyez sur la touche **STOP** pour arrêter de nouveau le son. Vous pouvez alors choisir le bouton **Reprise du traitement** pour continuer le drainage, la perfusion, le contact ou la pause à l'endroit où vous les avez laissés.

Conformez-vous aux instructions relatives aux pannes de courant de votre infirmière de dialyse, pour vous rebrancher à votre appareil si vous vous en êtes débranché. Si vous en recevez l'instruction, vous pouvez continuer votre traitement.



Remarque : La lettre « F » apparaît à côté des détails de votre traitement à l'écran « Mes Dossiers » pour montrer qu'une panne de courant s'est produite durant ce traitement. Pour plus de renseignements, allez à « Détails du traitement » page 168.

Échec de recouvrement

Si le test de recouvrement de panne de courant échoue, vous devez choisir le bouton **Annulez le traitement** et commencer un nouveau traitement. Suivez les instructions de l'écran:

- Enfoncez le PIN (obturateur) — faites-le tourner de ¼ de tour en appuyant dessus — veillez à ce qu'une nouvelle goupille soit insérée dans la tubulure.
- Fermez la tubulure du patient (pince bleue).
- Fermez la pince du cordon prolongateur de cathéter.
- Utilisez une technique aseptique pour débrancher avec précaution la tubulure du patient de la rallonge et fermez avec un bouchon stérile neuf stay•safe.
- Vérifiez que le cathéter/rallonge est fermement immobilisé en place.
- Appuyez sur le bouton **Suivant** pour continuer.
- Fermez toutes les pinces.
- Quand l'écran vous en donne l'instruction, ouvrez la porte et enlevez la cassette.
- Recommencez tout le traitement avec des sacs de dialysat frais et une cassette neuve.



Remarque : Si la panne de courant a duré plus de huit heures, vous ne pouvez pas reprendre le traitement où vous l'avez laissé.

Page laissée intentionnellement vide

Nettoyage, Caractéristiques, Index et Glossaire

Nettoyage de votre cycleur

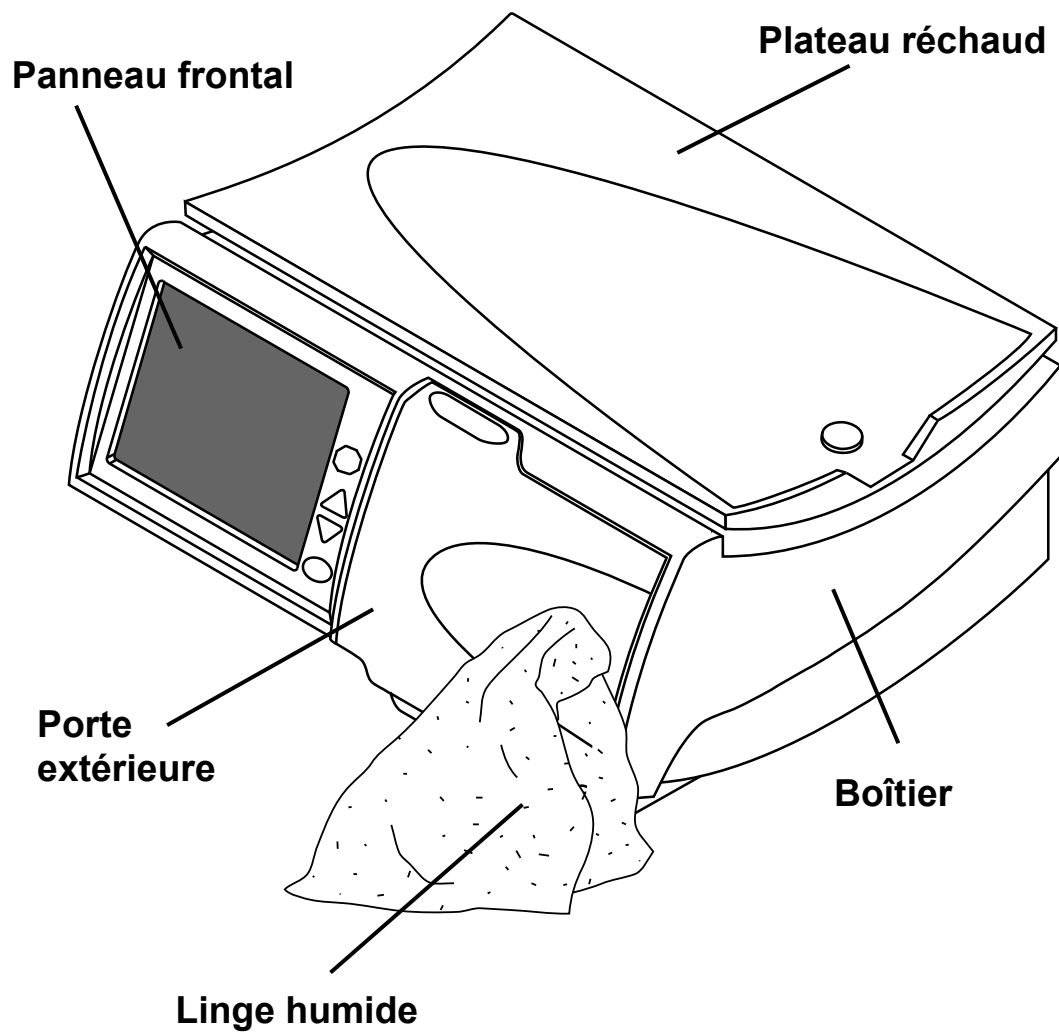

Nettoyage de votre cycleur

Le cycleur Liberty Select n'est pas un appareil stérile. Gardez-le propre et sec. Nettoyez ses surfaces extérieures au besoin avec un linge humide et une solution diluée d'eau de Javel (1:100) ou un autre désinfectant d'hôpital convenable.

Utilisez le nettoyant superficiel en petite quantité pour éviter qu'il s'écoule dans l'appareil. Rincez la solution de nettoyage avec un linge imbibé d'eau ordinaire, surtout si vous utilisez un nettoyant corrosif comme l'eau de Javel.

Si vous avez besoin de nettoyer votre support organisateur stay•safe, vous pouvez le laver à l'eau savonneuse ou le placer sur le plateau supérieur d'un lave-vaisselle.



Mise en garde : Il faut absolument éviter que du liquide s'écoule dans le cycleur ou sur le module de pompe. Le commutateur du cycleur doit être à la position d'arrêt lors du nettoyage, pour éviter que du liquide pénètre dans le module de pompe. Si du liquide coule dans le cycleur, communiquez sans délai avec un représentant du soutien technique de Fresenius Medical Care : 1-800-227-2572. Essuyez immédiatement tout liquide répandu pour éviter que l'humidité endommage l'appareil. Placez l'appareil sur une surface résistante à l'eau et essuyez immédiatement tout liquide répandu.



Mise en garde : N'appuyez pas sur les capteurs de pression blancs du module de pompe, car la pression pourrait les endommager.



Mise en garde : N'utilisez pas de nettoyant moussant ni de désinfectant contenant de l'alcool ou un ammonium quaternaire par exemple, chlorure de N-alkyl (C12-C18) diméthyle benzyle ammonium chloride (benzalkonium chloride). Ces agents chimiques attaquent les plastiques polycarbonates utilisés dans l'appareil. Lisez les étiquettes et suivez les instructions. N'utilisez pas de produit de nettoyage en pulvérisateur.

Vérifiez périodiquement le cycleur Liberty Select pour déceler :

- les dommages au boîtier
- les pièces desserrées ou manquantes

Il n'y a aucune autre mesure d'entretien préventif à prendre.

Tout travail sur votre cycleur doit être fait par un technicien du service de FMC. Si le cycleur a besoin d'entretien ou de réparation, appelez un représentant du soutien technique de FMC au **1-800-227-2572**.

Caractéristiques du Cycleur

Générales

Dimensions	Hauteur : 21,5 cm Largeur : 41,28 cm Longueur : 47,63 cm
Poids	14,5 kg ± 1,8 kg (32 lbs ± 4 lbs)

Conditions d'utilisation

Température	15 à 33° C (59 à 92° F)
Humidité relative	30 à 75 % (EN 60601-1-2)
Plage de pression atmosphérique	70 kPa à 106 kPa
Niveau sonore	Ne dépasse pas 40 dBA

Conditions de transport et de remisage

Température	-31 à 54° C (-25 à 130 °F)
Humidité relative	Absence de condensation
Plage de pression atmosphérique	50 kPa à 106 kPa

Électricité

Alimentation électrique	Courant alternatif monophasé ou biphasé à prise médiane, 100 à 240 V, 50/60 Hz
Consommation	480 Watts à 100 V 700 Watts à 240 V
Fusibles	Un fusible de 6 A dans le module d'entrée
Connexions externes	Port USB CEI 60601-1:1988, A1:1991, A2:1995 Clause 6.8.2a, 6.8.2c (Accessoires, connexions SIP/SOP) Les appareils accessoires branchés aux interfaces analogiques et numériques doivent être certifiés conformes aux normes CEI correspondantes (c.-à-d., CEI 60950 pour l'équipement de traitement de données et CEI 60601-1 pour les appareils médicaux). En outre, toutes les configurations doivent se conformer à la norme de système CEI 60601-1-1. Les personnes qui branchent des appareils supplémentaires à la partie entrée signal ou à la partie sortie signal configurent un système médical et sont donc responsables de la conformité du système aux exigences de la norme de système CEI 60601-1-1. En cas de doute, consulter un représentant du service de soutien technique au 1-800-227-2572 ou le représentant local.

Compatibilité électromagnétique Voir la déclaration de CEM, page 242

Sécurité électrique (UL 60601-1)

Protection contre les chocs électriques Type : Appareil de classe I
Degré : Partie appliquée de type BF

Classe IP IPX0. Conforme aux exigences de la norme CEI 60601-2-39 (Clause 44.3) concernant le degré de protection contre la pénétration de l'eau.

Mode de fonctionnement Fonctionnement continu

Appareil ne convenant pas à l'utilisation en présence d'anesthésique inflammable mélangé à de l'air, de l'oxygène ou de l'oxyde nitreux.

Interface d'utilisation

Langue Les écrans d'utilisation peuvent être en français (Canada), en espagnol (Mexique) ou en anglais (É-U).

Écran tactile L'affichage à DEL réagit à la pression des doigts

Touches Haut ▲, Bas ▼, STOP, OK

Réglages du matériel

Intensité d'alarme 1 à 20 (50 à 90 dB)

Son des touches 0 à 20

Délais d'extinction de l'écran 10 minutes

Luminosité de l'écran 1 à 10

Fluide

Formats des sacs 2000, 3000, 5000, 6000 (logiciel v2.8.4 ou ultérieur) ml

Plage de volume de perfusion initial 500 à 4000 ml

Température Fixée à 37° C \pm 1° C (98,6° F \pm 1,8° F)
Température minimum de sac de 25° C pour commencer un traitement

Volume total maximum 30 000 ml

Durée de drainage 20 à 59 minutes

Volume de perfusion 500 à 4000 ml

Volume en pause 0 à 4000 ml

Volume de dernière perfusion 0 à 4000 ml

Pressions produites -250 mbar à 650 mbar (pressions produites aidant à pomper la solution de dialysat dans la cavité péritonéale du patient ou à l'en extraire)

Thérapie

Durée totale de thérapie	10 minutes à 47 heures 59 minutes
Nombre de perfusions	1 à 99 (échanges)
Durée de contact	Variable, de 0 minutes à 9 heures 59 minutes
Pauses	Variables, de 0 à nombre de perfusions moins 1

Sécurités

Protection contre l'entrée d'air	Contrôlée par le logiciel : le cycleur mesure le volume d'air dans trois cycles consécutifs provenant de la source. Tout volume d'air supérieur aux limites fixées (voir ci-dessous) est envoyé vers le drain et un avertissement M31 (Air détecté dans la cassette) est affiché.
----------------------------------	---

Limites de sensibilité du détecteur d'air

Perfusion : volume d'air provenant du sac du réchaud
≥ 3 ml

Drainage : volume d'air provenant du sac du patient
≥ 3 ml

Contact : si le volume provenant du sac
d'approvisionnement ≥ 6 ml

Protection contre la surcharge par le dialysat	Contrôlée par le logiciel : le saut de drainage est désactivé lorsque le volume de perfusion atteint 150 % (taux de 1,5) du volume prescrit (150 % = prochain volume de perfusion + volume de la perfusion précédente non encore drainé)
--	--

Protection contre la température excessive	Assurée par deux thermostats s'ouvrant à 104° F ± 4° F et à 120° F ± 4° F
--	---

Options

Ajout UF diurne	Option de dernier sac	Pourcentage de sortie de drainage
Langue	Unités SI	Données personnelles
USB activé	Drainage supplémentaire	Alerte de drainage supp.

Accessoires

IQdrive (P/N 180202)

Chariot Liberty (P/N 180080)

Modèle de Modem MTC-LAT1-B01-US (P/NPK-230)
FCC Partie 15 classe B
FCC Partie 22, 24, 272
Approbation de sécurité: UL/cUL 60950-1, IEC60950-1

Modelo de módem MTC-LVW2-B01-US (P/NPK-232)
FCC Partie 15 classe B
FCC Partie 22, 24, 27
Approbation de sécurité: UL 60950-1, IEC60950-1

Modelo de Gateway SL-06-FS2 (P/N PK-244)
FCC Partie 15 classe B
Colocation – FCC 15.247 (Part 15 Subpart C)
Approbation de sécurité : IEC 60950-1, IEC 60601-1-2, 4th edition, IP22
operation

Modelo de Gateway SL-06-FS3 (P/N PK-245)
FCC Partie 15 classe B
Colocation – FCC 15.247 (Part 15 Subpart C)
Approbation de sécurité: IEC 60950-1, IEC 60601-1-2, 4th edition, IP22
operation



EQUIPEMENT MEDICAL
EN CE QUI CONCERNE CHOC ÉLECTRIQUE, RISQUES D'INCENDIE ET MÉCANIQUES
UNIQUEMENT
SELON 60601-1 et 60601-2-39
CAN / CSA – C22.2 n ° 601
CAN / CSA – C22.2 n ° 601.2.39
No de contrôle 36CT

Déclaration de CEM du fabricant

Le cycleur Liberty est certifié conforme aux exigences de la norme ANSI/AAMI/IEC 60601-1-2 dans les limites de l'utilisation prévue à domicile et dans les établissements de santé, y compris les hôpitaux.

Les tests d'émissions de l'appareil reposent sur les limites des émissions RF CISPR 11 Groupe 1, Classe B, spécifiées pour les appareils destinés à l'utilisation à domicile. Toutefois, l'utilisation du cycleur Liberty dans un milieu résidentiel peut se traduire par des interférences avec certains types de récepteurs de radiodiffusion comme les postes de télévision et de radio. De telles interférences, si elles se produisent, n'auront pas d'effet permanent sur ces récepteurs et il suffit, pour les réduire ou les éliminer de repositionner les récepteurs ou le cycleur Liberty.

Pour assurer la sécurité d'utilisation du cycleur Liberty ainsi que des autres appareils médicaux utilisés en même temps à domicile, on a procédé à une analyse technique détaillée. Cette analyse montre que les émissions du cycleur Liberty sont d'un niveau notablement inférieur aux conditions d'immunité de la norme ANSI/AAMI/IEC 60601-1-2 et qu'elles ne risquent donc pas d'affecter le fonctionnement en toute sécurité des autres appareils médicaux utilisés à proximité.

Directives et déclaration du fabricant – émissions électromagnétiques		
Le cycleur Liberty est destiné à l'utilisation dans l'environnement électromagnétique décrit ci-dessous. Le client ou l'utilisateur du cycleur Liberty doivent veiller à ce qu'il soit utilisé dans un tel environnement		
Test d'émissions	Conformité	Directives d'environnement électromagnétique
Émissions HF CISPR 11	Groupe 1	Le cycleur Liberty utilise une énergie HF uniquement pour ses fonctions internes. Ses émissions HF sont donc très faibles et sont peu susceptibles de causer une interférence avec les appareils électroniques voisins.
Émissions HF CISPR 11	Classe B	Le cycleur Liberty convient à l'utilisation dans tous les établissements, y compris domestiques, et ceux qui sont reliés directement au réseau public d'alimentation basse tension qui alimente les édifices à fins domestiques.
Émissions d'harmoniques IEC 61000-3-2	Classe A	
Fluctuations de tension/papillotements IEC 61000-3-3	Conforme	

Directives et déclaration du fabricant – immunité électromagnétique
Le cycleur Liberty est destiné à l'utilisation dans l'environnement électromagnétique décrit ci-dessous. Le client ou l'utilisateur du cycleur Liberty doivent veiller à ce qu'il soit utilisé dans un

tel environnement.			
Test d'immunité	Niveau de test IEC 60601	Niveau de conformité	Directives d'environnement électromagnétique
Décharges électrostatiques (DES) IEC 61000-4-2	±6 kV au contact ±8 kV dans l'air	±6 kV au contact ±8 kV dans l'air	Les planchers devraient être en bois, en béton ou revêtus de carreaux en céramique. Si les planchers sont recouverts de matériaux synthétiques, l'humidité relative devrait être d'au moins 30%.
Transitoires électriques rapides/en salves IEC 61000-4-4	±2 kV pour les lignes d'alimentation électrique ±1 kV pour les lignes d'entrée/sortie	±2 kV pour les lignes d'alimentation électrique ±1 kV pour les lignes d'entrée/sortie	La qualité d'alimentation secteur devrait être celle d'un réseau basse tension type alimentant des hôpitaux ou des édifices utilisés à des fins commerciales ou domestiques.
Ondes de choc IEC 61000-4-5	±0.5 kV, ±1 kV ligne(s) à ligne(s) ±0.5 kV, ±1 kV, ±2 kV ligne(s) à terre	±1 kV ligne(s) à ligne(s) ±2 kV ligne(s) à terre	La qualité d'alimentation secteur devrait être celle d'un réseau basse tension type alimentant des hôpitaux ou des édifices utilisés à des fins commerciales ou domestiques.
Creux de tension, coupures brèves et variations de tension, réseaux d'alimentation basse tension IEC 61000-4-11	< 5 % U_T (creux > 95 % d' U_T) pendant 0,5 cycles 40 % U_T (creux de 60 % d' U_T) pendant 5 cycles 70 % U_T (creux de 30 % d' U_T) pendant 25 cycles < 5 % U_T (creux > 95 % d' U_T) pendant 5 secondes	<5 % U_T (creux > 95 % d' U_T) pendant 0,5 cycles 40 % U_T (creux de 60 % d' U_T) pendant 5 cycles 70 % U_T (creux de 30 % d' U_T) pendant 25 cycles <5 % U_T >creux de 95 % d' U_T pendant 5 secondes	La qualité d'alimentation secteur devrait être celle d'un réseau type alimentant des hôpitaux ou des édifices utilisés à des fins commerciales. Si l'utilisateur d'un cycleur Liberty requiert le fonctionnement continu durant des coupures de secteur, on recommande d'alimenter le cycleur Liberty avec une alimentation sans coupure de qualité médicale.
Champs magnétiques à la fréquence du réseau (50/60 Hz) IEC 61000-4-8	3 A/m	3 A/m	Les champs magnétiques à la fréquence du réseau devraient être à des niveaux caractéristiques d'un réseau basse tension type alimentant des hôpitaux ou des édifices utilisés à des fins commerciales ou domestiques.
NOTE U_T est la tension c. a. du secteur, avant l'application du niveau de test.			

Directives et déclaration du fabricant – immunité électromagnétique

Le cycleur Liberty est destiné à l'utilisation dans l'environnement électromagnétique décrit ci-dessous. Le client ou l'utilisateur du cycleur Liberty doivent veiller à ce qu'il soit utilisé dans un tel environnement.

<p>Perturbations conduites, induites par RF IEC 61000-4-6</p>	<p>3 V efficaces 150 kHz à 80 MHz</p>	<p>3 V efficaces 150 kHz à 80 MHz</p>	<p>Aucun matériel de communication RF mobile ou portatif ne devrait être utilisé à distance de toute partie du cycleur Liberty, câbles compris, inférieure à la distance recommandée, calculée à l'aide de l'équation applicable à la fréquence de l'émetteur.</p> <p>Distance de séparation recommandée $d = 1.2 \sqrt{P}$</p> <p>$d = 1.2 \sqrt{P}$, de 80 MHz à 800 MHz</p> <p>$d = 2.3 \sqrt{P}$, de 800 MHz à 2,5 GHz</p> <p>Où « P » est la puissance nominale de sortie (maximum) de l'émetteur en watts (W) selon le fabricant et « d », la distance de séparation recommandée en mètres (m).</p> <p>L'intensité des champs émis par les émetteurs RF fixes, déterminée par une étude électromagnétique du site,^a devrait être inférieure au niveau de conformité dans chaque gamme de fréquence.^b</p> <p>Des interférences sont possibles au voisinage des appareils identifiés par le symbole suivant :</p>
<p>Champs électromagnétiques rayonnés en RF IEC 61000-4-3</p>	<p>3 V/m 80 MHz à 2,5 GHz</p>	<p>3 V/m 80 MHz à 2,5 GHz</p>	<p style="text-align: right;"></p>

NOTE 1 À 80 MHz et à 800 MHz, la condition de la gamme de fréquence supérieure s'applique.

NOTE 2 Ces directives ne s'appliquent pas nécessairement à toutes les situations. La propagation électromagnétique est affectée par l'absorption et la réflexion sur des structures, des objets et des personnes.

^a Il est impossible, en théorie, de prévoir avec précision l'intensité des champs électromagnétiques provenant des émetteurs fixes des stations de base pour radiotéléphones (téléphones cellulaires / sans fil) et les installations de radio mobiles, les postes de radioamateur, les stations de radio MA et MF et de télévision. Pour évaluer l'environnement électromagnétique dû aux émetteurs RF fixes, on doit envisager un relevé électromagnétique du site. Si l'intensité du champ mesurée à l'endroit où l'appareil d'hémodialyse 2008K est utilisé dépasse le niveau de conformité RF applicable, il convient de surveiller l'appareil d'hémodialyse 2008K pour s'assurer que son fonctionnement est normal. En cas de fonctionnement anormal, des mesures supplémentaires peuvent s'avérer nécessaires, comme la réorientation de l'appareil d'hémodialyse 2008K ou son déménagement dans un autre local.

^b Sur la gamme de fréquence 150 kHz à 80 MHz, l'intensité de champ électromagnétique ne devrait pas dépasser 3 V/m.

**Distances de séparation recommandées entre
les appareils de communication RF portatifs et mobiles et le cycleur Liberty**

Le cycleur Liberty est destiné à l'utilisation dans un environnement électromagnétique où les perturbations RF rayonnées sont contrôlées. Le client ou l'utilisateur du cycleur Liberty peut aider à éviter les interférences électromagnétiques en veillant à ce que les appareils de communication RF (émetteurs) portatifs et mobiles ne soient pas utilisés en deçà de la distance minimum recommandée ci-dessous par rapport au cycleur Liberty, calculée en fonction de la puissance de sortie maximum des appareils de communications.

Puissance nominale de sortie (maximum) de l'émetteur (watts)	Distance de séparation en fonction de la fréquence de l'émetteur (mètres)		
	150 kHz à 80 MHz $d = 1.2 \sqrt{P}$	80 MHz à 800 MHz $d = 1.2 \sqrt{P}$	800 MHz à 2,5 GHz $d = 2.3 \sqrt{P}$
0,01	0,12	0,12	0,23
0,1	0,38	0,38	0,73
1	1,2	1,2	2,3
10	3,8	3,8	7,3
100	12	12	23

Pour les émetteurs dont la puissance nominale maximum n'est pas listée ci-dessus, on peut estimer la distance de séparation recommandée « d » en mètres (m) en utilisant l'équation qui s'applique à la fréquence de l'émetteur, où « P » est la puissance de sortie maximum de l'émetteur en « watts » (W) fournie par le fabricant de l'émetteur.

NOTE 1 À 80 MHz et à 800 MHz, la condition de distance de la gamme de fréquence supérieure s'applique.

NOTE 2 Ces directives ne s'appliquent pas nécessairement à toutes les situations. La propagation électromagnétique est affectée par l'absorption et la réflexion sur des structures, des objets et des personnes.



Mise en garde : Afin d'éviter des conditions potentiellement dangereuses et d'assurer le bon fonctionnement du cycleur Liberty Select, les équipements d'identification par radiofréquence (RFID) doivent être maintenus à au moins 3 mètres du système pendant son fonctionnement.

Politique d'amélioration des produits

Le cycleur Liberty Select a été conçu et est fabriqué conformément aux présentes spécifications. Fresenius Medical Care a pour politique d'améliorer constamment ses produits, ce qui peut entraîner des changements aux spécifications ou aux appareils fabriqués par la suite. Les améliorations apportées à nos appareils ne nous obligent en aucun cas à apporter des changements ou des améliorations comparables aux appareils fabriqués précédemment. Chaque fois que possible, les améliorations seront offertes à un prix raisonnable. En aucun cas une amélioration ne peut être considérée comme la correction d'un défaut existant dans un appareil produit antérieurement.

Garantie

POLITIQUE DE REMISE À NEUF

La politique de Fresenius USA, Inc. est de remettre les appareils médicaux à neuf de manière qu'ils fonctionnent selon les mêmes spécifications que les appareils neufs. Nous utilisons pour cela des procédures contrôlées et la remise à neuf a lieu dans les mêmes locaux de fabrication, avec le même système de gestion de la qualité, que les appareils médicaux neufs.

APPAREILS DE REMPLACEMENT

Fresenius USA, Inc. vend des appareils médicaux neufs ou remis à neuf. Les appareils remis à neuf fonctionnent selon les mêmes spécifications que les appareils neufs (voir ci-dessus) et les uns comme les autres sont fournis par la compagnie comme appareils de remplacement en garantie.

CYCLEURS PÉRITONÉAUX

Les cycleurs Liberty® Select en location peuvent être neufs ou remis à neuf. L'historique des appareils médicaux neufs et remis à neuf est tenu par Fresenius USA, Inc. à son usine de fabrication de Concord, en Californie.

Aucun entretien préventif n'est exigé pour les cycleurs péritonéaux. Entretien et réparation sont exécutés à l'usine uniquement. Les cycleurs requérant un travail de réparation ou d'investigation sont remplacés généralement par un appareil remis à neuf, de sorte que l'investigation et/ou la réparation puisse être effectuée à l'usine. L'utilisateur ne doit pas fournir de dossier d'entretien ou de réparation.

Lorsqu'un cycleur Liberty Select est vendu, la VENTE de l'appareil ou des pièces décrites ou mentionnées aux présentes repose expressément sur les modalités et les conditions fixées ci-après. Aucune condition supplémentaire ou modifiée citée par l'acheteur à Fresenius Medical Care, Inc. (« la compagnie ») n'est applicable ni exécutoire et ne peut ni modifier, ni changer les conditions fixées aux présentes sans le consentement d'un représentant officiel autorisé de la compagnie à Waltham, au Massachusetts.

GARANTIE LIMITÉE : *La compagnie garantit à l'acheteur que l'équipement livré est exempt de toute défectuosité de matériau et de fabrication pendant les durées précisées ci-dessous, pourvu que l'appareil est utilisé et entretenu conformément aux directives du fabricant.*

A. Le boîtier principal, les composants électroniques, les lampes, etc. sont garantis pendant quatre-vingt dix (90) jours à compter de la date d'installation ou cent quatre-vingt (180) jours à compter de l'expédition, selon la première éventualité.

B. Les consommables ne sont pas garantis.

*La compagnie répare ou remplace, à son gré, par des pièces et/ou des ensembles neufs ou remis à neuf, tout élément couvert par la présente garantie qui se révèle défectueux en matériau ou en fabrication. La réparation ou le remplacement est sans frais pour l'acheteur et l'entreprise se réserve le droit de décider du lieu de la réparation ou du remplacement. La garantie ne couvre pas les appareils qui ont fait l'objet d'un usage erroné, abusif ou négligent, qui ont été trafiqués, modifiés ou endommagés dans un accident, une inondation, un incendie ou tout autre sinistre, qui ont été exposés à un stress électrique ou liquidien anormal, qui ont été installés ou utilisés de manière incorrecte ou qui n'ont pas été entretenus en conformité avec le programme d'entretien périodique décrit dans le guide de l'utilisateur. **L'entretien périodique n'est pas couvert par la garantie.** La garantie peut être annulée si quelqu'un d'autre qu'un représentant autorisé de FRESENIUS MEDICAL CARE modifie, installe ou répare l'appareil.*

LES GARANTIES COUVRANT L'APPAREIL NE SONT OFFERTES QU'À L'ACHETEUR INITIAL ET NE SONT NI CESSIBLES NI TRANSFÉRABLES. ELLES NE COUVRENT PAS LES PIÈCES AUXILIAIRES, LES CONSOMMABLES NI

LES SOURCES LUMINEUSES. LA PRÉSENTE GARANTIE REMPLACE TOUTE AUTRE GARANTIE EXPRESSE, TACITE OU AUTRE CONCERNANT L'APPAREIL ET TOUTES SES PIÈCES ET COMPOSANTS. LA COMPAGNIE N'OFFRE AUCUNE GARANTIE DE QUALITÉ MARCHANDE NI D'ADAPTATION À UNE UTILISATION PARTICULIÈRE. LA RESPONSABILITÉ DE LA COMPAGNIE ENVERS L'ACHETEUR SE LIMITE AU REMPLACEMENT OU À LA RÉPARATION DE L'APPAREIL OU DE SES COMPOSANTS, TEL QUE DÉCRIT CI-DESSUS. AUCUN AUTRE RECOURS (Y COMPRIS, SANS LIMITATION, LES DOMMAGES INDIRECTS) N'EST OFFERT À L'ACHETEUR. La compagnie n'accepte aucune autre obligation ou responsabilité concernant l'appareil ou sa vente, son fonctionnement ou son utilisation et n'assume ni n'autorise qu'on assume en son nom aucune autre obligation ou responsabilité relativement à l'appareil.

CONDITIONS : Net 30 jours, FAB le point d'expédition, plus les taxes de vente et taxes similaires. Les prix de la compagnie excluent les taxes de vente, d'utilisation, d'accise ou autre. Par conséquent, l'acheteur doit payer les prix spécifiés aux présentes plus toutes les taxes actuelles ou futures de vente, d'utilisation, d'accise ou autres taxes applicables à la vente ou à l'utilisation de l'appareil aux présentes ou doit présenter un certificat d'exemption de taxe acceptable par les autorités fiscales. Le prix d'achat d'un système complet comprend la formation du personnel de l'acheteur. L'installation de pièces de remplacement est assumée par l'acheteur en fonction de la durée du travail, des matériaux nécessaires et des dépenses encourues, à moins qu'ils ne soient couverts par la garantie limitée ou par un contrat d'entretien.

EXPÉDITION : La compagnie se basera sur son propre jugement pour déterminer la méthode d'expédition la plus efficace, à moins d'instructions autres de l'acheteur.

**Pour plus de renseignements sur l'entretien et la réparation,
communiquez avec :**

Fresenius Medical Care (800) 227-2572

Attention: Service Department

4040 Nelson Ave

Concord, CA 94520

Le cycleur Liberty Select est fabriqué par:

Fresenius USA, Inc.

4040 Nelson Ave.

Concord, CA 94520

Glossaire

Abdomen — Région du corps située sous la poitrine et au-dessus des hanches, appelée aussi « ventre ».

Ambulatoire — Capable de se mouvoir ou de se promener.

Amorçage — Méthode d'extraction de l'air de la tubulure reliée au cordon prolongateur de cathéter du patient.

Barre d'état — Partie supérieure de l'écran tactile montrant le mode de fonctionnement de l'appareil. Sa couleur indique l'état de l'appareil. La barre d'état informe aussi l'utilisateur de tout événement déclenchant un avertissement ou une alarme.

Bouton — Certains endroits identifiés de l'écran tactile déclenchent une action spécifique quand on les touche.

Bouton écran — L'un des boutons de la barre de d'état de l'écran tactile. Appuyez sur l'un de ces boutons pour afficher l'écran correspondant.

Bouton paramètre — Bouton de l'écran tactile qui affiche la valeur réglable correspondante.

Cavité péritonéale — Cavité du corps comportant l'estomac, le foie, les intestins, la rate et le pancréas. Voir aussi Abdomen.

Cône — Obturateur à l'intérieur d'un tube d'un sac de solution de

dialysat. La rupture du cône ouvre le sac et permet l'écoulement de la solution dans la tubulure qui lui est reliée.

Contact — Stade du traitement de dialyse péritonéale durant lequel le dialysat est au contact de la cavité péritonéale. C'est la période de dialyse.

CRC — Abréviation de Cyclic Redundancy Check, un code qui détecte des erreurs afin de vérifier l'intégrité des données.

Dextrose (glucose/glycémie) — Forme de sucre utilisée dans le dialysat pour extraire du liquide.

Dialysat — Solution de dialyse utilisée pour extraire les déchets liquides de l'organisme.

Dialyse péritonéale — Méthode de dialyse utilisant la membrane péritonéale pour extraire les déchets et l'excédent d'eau de la circulation sanguine.

Diurne — Qui a lieu le jour, par opposition à la nuit.

DP — Abréviation de « Dialyse péritonéale ».

DP+ — Abréviation de « Dialyse péritonéale plus », thérapie comportant des pauses avant le traitement nocturne. Voir Pause pour plus de renseignements.

DPA — Abréviation de « Dialyse péritonéale automatisée », l'utilisation d'un appareil pour dialyse péritonéale.

DPCA — Abréviation de « Dialyse péritonéale continue ambulatoire ». La DPCA requiert un échange manuel.

DPCC — Abréviation de « Dialyse péritonéale continue à cycles ». La DPCC est une thérapie continue dont les échanges ont lieu toute la nuit et parfois durant la journée. La DPCC utilise un cycleur.

DPI — Abréviation de « Dialyse péritonéale intermittente ». Les échanges ont lieu habituellement la nuit, la journée se passant à vide.

DPT — Abréviation de « Dialyse péritonéale TIDAL ».

Drainage — Vidange du dialysat présent dans la cavité péritonéale et contenant de l'eau et des déchets de l'organisme.

Drainage supplémentaire — Un drainage facultatif à la fin du traitement et qui est prévu à l'avance.

Durée de drainage — Temps nécessaire pour vidanger la cavité péritonéale du dialysat usagé.

Durée de perfusion — Temps nécessaire pour remplir la cavité péritonéale de dialysat frais.

Durée totale de sommeil /

Durée totale du traitement — Total estimatif de tous les temps de drainage, de perfusion et de contact durant le traitement.

Échange — Remplacement du dialysat dans la cavité péritonéale. Un échange ou cycle comprend trois étapes séparées : perfusion, contact et drainage.

Effluent — Le dialysat usagé drainé par le cycleur.

Erreur irréparable — Alarme durant laquelle la barre d'état tourne au rouge. Une telle alarme ne peut être annulée.

Communiquez avec un représentant du soutien technique de Fresenius Medical Care : 1-800-227-2572.

Fibrine — Fibres protéiques blanches observées parfois dans le dialysat drainé.

Irrigation — Procédure d'élimination de l'air et des contaminants potentiels dans les tubulures des sacs et aux connexions.

IRT — Abréviation de « insuffisance rénale terminale ».

Jour sec — Expression indiquant qu'il reste très peu de liquide dans l'abdomen du fait de l'absence d'une dernière perfusion programmée dans le traitement.

Pause — Échange permettant le contact, que le patient soit branché au cycleur ou débranché. Elle diffère des autres types de contact du fait qu'elle n'est pas minutée et qu'on peut la faire durer aussi longtemps qu'on le veut.

Perfusion — Processus d'injection durant lequel la cavité péritonéale est remplie de dialysat frais.

Péritoine — Membrane semi-perméable lisse qui recouvre les organes délimitant la cavité abdominale.

Pourcentage de sortie de drainage — Le volume minimum nécessaire pour terminer un drainage.

Pression pneumatique — Aire comprimé qui s'utilise dans le cycleur en fonctionnement.

Propre — Surface dont on a enlevé la plupart des germes (il en reste cependant). Un bon lavage des mains rend les mains propres, mais non stériles. Le plan de travail est propre, mais n'est pas stérile.

RM — Fait référence à l'IRM, imagerie par résonance magnétique.

STAT Drain— Un drainage imprévu initié par l'utilisateur.

Stérile — Qui est complètement libre de germes. Certaines fournitures sont emballées de manière à rester stériles. Certaines parties des fournitures doivent demeurer stériles après l'ouverture de l'emballage extérieur.

Surcharge — Appelée aussi volume intrapéritonéal accru (VIPA). Il se produit quand il y a trop de liquide dans votre abdomen. Une surcharge/VIPA peut causer des lésions graves, voire mortelles résultant de troubles comme : hernies de la paroi abdominale et/ou du diaphragme, hydrothorax, problèmes cardiaques y compris douleur de poitrine et insuffisance cardiaque, hypertension, œdème pulmonaire, diminution de la

fonction pulmonaire et épanchement péricardique.

Patients et soignants doivent surveiller les signes potentiels de VIPA. Voici quelques-uns des symptômes accompagnant une surcharge de liquide :

- difficulté à respirer;
- vomissements ou expectorations;
- sensations de plénitude, de distension ou de surcharge après le traitement;
- douleur ou gêne abdominale;
- abdomen dilaté ou tendu;
- douleur de poitrine;
- tension artérielle élevée;
- changement de l'état mental et fuite de liquide au site d'émergence du cathéter de dialyse.

Technique aseptique — Série de mesures destinées à maintenir une zone aussi libre de germes que possible, comprenant en particulier le port d'un masque, le lavage et le séchage complets des mains et la connaissance des fournitures qui sont stériles.

Tension diastolique — Le chiffre inférieur de la lecture de tension. C'est la tension artérielle précédant le battement cardiaque.

Tension systolique — Chiffre supérieur de la lecture de tension. C'est la tension artérielle durant le battement cardiaque.

Thermistance — Un capteur qui mesure la température.

Touches — Situées sur le panneau de commande, à l'extérieur de l'écran tactile. Elles servent à faire défiler des menus, à confirmer des sélections et à arrêter les fonctions.

UF — Abréviation de « Ultrafiltration ».

Ultrafiltration — Extraction de l'excédent de liquide de la circulation sanguine durant le traitement.

Unités SI — SI est l'abréviation de « Système international », ensemble d'unités de mesure utilisant le système métrique, dont le kilogramme (kg), le degré Celsius (°C) et la millimole par litre (mmol/l). Le cycleur Liberty Select peut afficher les valeurs en unités SI ou américaines (lb, °F ou mg/dl).

Urée — Déchet protéique dissous

USB — Abréviation de « Universal Serial Bus ». Il s'agit d'un type de connexion utilisée pour le transfert des données. L'unité IQdrive se branche dans le port USB à l'arrière du cycleur Liberty Select.

Volume de drainage

TIDAL — Quantité de dialysat drainé durant chaque échange en DPT. Drain 0 et le dernier drainage vident complètement la cavité péritonéale.

Volume de la dernière perfusion — Quantité de dialysat restant dans la cavité péritonéale avant le débranchement du patient de l'appareil.

Volume de pause — Quantité de dialysat pompée durant la partie de pause des échanges.

Volume de perfusion — Quantité prescrite de dialysat remplissant la cavité péritonéale durant un échange.

Volume de perfusion TIDAL — Quantité de dialysat remplissant la cavité péritonéale durant un échange en mode TIDAL. Elle est habituellement inférieure à la quantité en DPCC ou DPI.

Volume DPCC — Quantité de dialysat pompé durant les échanges nocturnes.

Volume du dernier sac — Volume de dialysat pour la dernière perfusion. Ce sac est relié à la tubulure à pince verte.

Volume Intra-Péritonéal Accru (VIPA) — voir Surcharge

Volume total — Quantité totale de dialysat nécessaire pour le traitement.

Index

#	
# pauses	61
# perfusions	59

A

Aide	<i>Voir Boutons</i>
Alarme, Intensité	91
Alarmes	194, 202
Amorçage	118
Amorçage des tubulures	116
Arrêt du cycleur	158
Avertissements	192, 198
Avertissements généraux	17

B

B (traitement sommaire)	153
Balance	45
Barre d'état	
Alarmes	195
Avertissements	193
Description	28
Bouton d'options	<i>Voir Boutons</i>
Boutons	
Options	88
Boutons	
description	31
Détails	31
écrans	31, 32
navigation	31
paramètres	31
Boutons	
Détails	151
Boutons	
Aide	199
Boutons	
Aide	231
Boutons de navigation	
Détails	27
Retour	27
Suivant	27
Boutons écrans	
Mes Dossiers	33, 164
Mes Réglages	33, 53
Mon Traitement	33, 97
Branchement	127, 139
Branchement électrique du cycleur	
Liberty	47

C

Capteur de sac	45
----------------------	----

Cassette	
Blocage	35
Description	39
Inserting	102
Mise en place	103
Plaque pompe	36
Porte	36
Sortie	154, 156
Tiges-guides	35
Choix des unités	87
Code d'erreur	203, 205
Complication de drainage	219
Compter l'UF diurne	87
Conduit de tubulure	<i>Voir stay•safe</i>
Contact	140
Cycleur Liberty Select	
Caractéristiques	23
Entretien/réparation	247
Exigences	12

D

Date	
Format	91
Réglage	91
Date de naissance	<i>Voir</i>
Renseignements personnels	
Débranchement du cycleur	
Fin du traitement	146
Pause	136
Dépannage	204
Déplacement du cycleur	188
Dernier volume	57
Dextrose	149, 169
Dernier sac	149, 169
Durant le traitement	149
Dialyse péritonéale	
Contre-indications	13
Effets secondaires	13
Indications	13
Dialyse péritonéale cyclique	
continue	131
Dialyse péritonéale intermittente.	131
Dialyse péritonéale plus	131
Dialyse péritonéale TIDAL	131
Dômes de pompe	34
Données	
Personnelles, santé	168
Prescription	50
Traitement courant et traitements	
antérieurs	33

DP fluctuante	<i>Voir</i> Dialyse péritonéale TIDAL
DP+	<i>Voir</i> Dialyse péritonéale plus
DP+ selon le cycle	66
DP+ selon le traitement.....	64
DPCC.....	<i>Voir</i> Dialyse péritonéale cyclique continue
DPCC selon le cycle	58
DPCC selon le traitement	56
DPI	<i>Voir</i> Dialyse péritonéale intermittente
DPI selon le cycle	62
DPI selon le traitement.....	60
DPT..	<i>Voir</i> Dialyse péritonéale TIDAL
Drain 0	127, 175
Drain tidal.....	71
Drainage	226
Drainage supplémentaire.....	89
Drainage supplémentaire	
Alerte.....	89
Durée de contact.....	59
Durée de drainage	59
Durée de perfusion	59
Durée sommeil.....	57

E

Échange manuel diurne	123
Échanges	130
Écran tactile	
Boutons	30
Écran, extinction	91
Écran, Luminosité	91
Écrans d'aide	200
Émissions électromagnétiques ..	240, 242
Ensemble de tubulures	
Description	39
<i>Voir aussi</i> Cassette	39
Environnement électromagnétique	240, 242
Environnement électronique	240
Équipement Onglet	90
Erreur Irréparable.....	220

F

F (traitement sommaire).....	153
------------------------------	-----

G

Gain de	151
Garantie	244
Glucose.....	<i>Voir</i> Glycémie
Glycémie	169
Glycémie	149, 169

H

Haut/bas	<i>Voir</i> Touches
Heure	
Format 12 h/24 h	91
Réglage	91

I

Immunité électromagnétique	240, 242
Incomplete treatment.....	17
Installation du cycleur Liberty Select	46
Intensité d'alarme	91
IQdrive	181
Manipulation	159
Unité	183

L

Langue	87
Liberty Select Cycler	
Servicing.....	1
Liste de vérifications.....	95
Luminosité de l'écran, réglage	91

M

Masque.....	101
Mode de programme	55
Module de pompe.....	34

N

Nettoyage du cycleur.....	234
Niveau sonore des touches.....	91

O

obturateur	205
Obturateur de tubulure	147, 231
Débranchement du cycleur....	137, 229
OK	<i>Voir</i> Touches
Onglet Thérapie.....	<i>Voir</i> Onglets
Onglets	
Équipement	90
Options	86
Patient	76
Thérapie	54
Options	
Dernier sac	87
Données de santé personnelles	87
Extinction de l'écran	91
paramètres	88
USB activé.....	51, 87, 181
Options Onglet	86
Organiseur.....	<i>Voir</i> stay•safe
Organiseur de tubulures.....	39

P

P (traitement sommaire).....	153
Panne de courant.....	228
Panneau de commande.....	26
Panneau de commande	
Description.....	27
Paramètres du traitement.....	6
Patient Onglet.....	76
Pause.....	131
Pause	
Rebranchement au cycleur.....	138
Perdu.....	151
Perf.....	134
Pesée du sac du réchaud.....	109
Pince de sécurité.....	35
Placement du sac sur le réchaud	105
Plaque pompe.....	36
Plateau réchaud.....	44, 47
Poids..... Voir Renseignements personnels	
Poids	
Après le traitement.....	149
Politique d'amélioration des produits	244
Porte de cassette.....	36
Pouls.....	149, 169
Prénom..... Voir Renseignements personnels	
Préparation du cycleur.....	100

R

Réglages	
Date.....	91
DP+ selon le cycle.....	66
DP+ selon le traitement.....	64
DPCC selon le cycle.....	58
DPCC selon le traitement.....	56
DPI selon le cycle.....	62
DPI selon le traitement.....	60
Heure.....	91
Langue.....	87
TIDAL selon le cycle.....	72
TIDAL selon le traitement.....	68
Renseignements personnels	
Date de naissance.....	80
Nom de famille.....	79
Numéro de patient.....	79
Poids.....	82
Prénom.....	76
Sexe.....	84
Rinçage des tubulures.....	114

S

S (traitement sommaire).....	153
Sac du réchaud	

non détecté.....	222
Sacs de solution	
Branchement.....	104
Détection.....	113
Saut.....	175
Sautez cette phase.....	179
Sexe..... Voir Renseignements personnels	
Sommaire du traitement.....	150
Sortie de drainage %.....	89
Soupape à ballonnet.....	216
Soutien technique.....	16
STAT Drain.....	172
stay•safe	
Conduit de tubulure.....	43
Ensemble de tubulures.....	21, 39
Nettoyage.....	235
Nettoyage.....	235
Organiseur.....	43
Support de bouchon de rallonge	43
Support de bouchon neuf.....	43
System.....	43
Stay•safe	
Mise en place.....	102, 138
System.....	102
STOP..... Voir Touches	
Support de bouchon de rallonge Voir stay•safe	
Support de bouchon neuf..... Voir stay•safe	
Surcharge.....	18, 127, 175, 250

T

Téléchargement USB, IQdrive....	183
Température.....	149, 169
Tension artérielle.....	149, 169
Tension diastolique.....	149
Tension systolique.....	149
Thérapie	
Selon le cycle.....	55
Selon le traitement.....	55
Type.....	55
Tidal selon le cycle.....	72
Tidal selon le traitement.....	68
Touches	
fléchées Haut/Bas.....	27
OK.....	27
Touche STOP.....	27
Touches, Intensité.....	91
Tubulure à pince blanche..... Voir	
Tubulures : Solution	
Tubulure à pince bleue..... Voir	
Tubulure : Patient	
Tubulure à pince jaune..... Voir	
Tubulures : Drainage	

Tubulure à pince rouge	<i>Voir</i>
Tubulures : Réchaud	
Tubulure à pince verte	<i>Voir</i>
Tubulures : Dernier sac	
Tubulures	
Blocage	220
Patient	220
Tubulures	
Branchement.....	104
Cathéter	39
Dernier sac.....	39
Drainage	40, 106, 155
Ensemble	39
Étendu.....	121
Patient.....	39, 127
Réchaud.....	40
Solution	39
Types de thérapie	55

U

USB activé.....	87
-----------------	----

V

Verrou de porte	35
VIPA	<i>Voir Surcharge</i>
Volume de pause	61
Volume perfusion	57
Volume tidal.....	69
Volume total	57

Z

Zones	
boutons.....	27
principale de l'écran	27

www.fmcna.com



Fresenius USA, Inc. | 4040 Nelson Avenue | Concord, CA 94520